

Česká republika

Internorm-okno s.r.o.

CZ-190 00 Praha 9
Ocelářská 7 · Vysočany
Tel.: +420 235 09 04 41-43
E-Mail: internorm@internorm.cz

Rakousko

Internorm Fenster GmbH

A-1230 Wien · Vorarlberger Allee 27
Tel.: +43 (1) 605 72-0 · Fax: +43 (1) 605 72-2125
E-Mail: wien@internorm.com

A-4061 Pasching · Kremstal Straße 5
Tel.: +43 (7229) 770-2440 · Fax: +43 (7229) 770-2433
E-Mail: linz@internorm.com

A-6020 Innsbruck · Bleichenweg 14
Tel.: +43 (512) 36 10 48-0 · Fax: +43 (512) 36 10 48-2625
E-Mail: innsbruck@internorm.com

A-8502 Lannach · Industriestr. 2
Tel.: +43 (3136) 825 00-0 · Fax: +43 (3136) 825 00-2829
E-Mail: lannach@internorm.com

Německo

Internorm-Fenster GmbH

Zentrale Deutschland
D-93059 Regensburg · Nußbergerstr. 6b
Tel.: +49 (941) 464 04-0 · Fax: +49 (941) 464 04-22 40
E-Mail: regensburg@internorm.com

Švýcarsko

Internorm AG
CH-5502 Hunzenschwil · Römerstrasse 25
Fax: +41 (0) 62 926 07 54

Salle d'Exposition Suisse Romande
CH-1030 Bussigny · Rue de l'Industrie 58
Fax: +41 (0) 22 364 86 22

Internorm-Fenster-Telefon 0848 00 33 33
info-swiss@internorm.com

Francie

Internorm Fenêtre SAS

BP 20073 · 10 rue Alcide de Gasperi
ZAC Espale
F-68392 SAUSHEIM CEDEX
Tél.: +33 (3) 89 31 68 10 · Fax: +33 (3) 89 61 81 69
E-Mail: sausheim@internorm.com

Itálie

Internorm Italia S.r.l.

I-38121 Trento (TN) · Via Bolzano, 34
Tel.: +39 (0461) 95 75 11 · Fax: +39 (0461) 96 10 90
E-Mail: italia@internorm.com

Slovinsko

Internorm okna d.o.o.

SLO-1000 Ljubljana · Koseška cesta 8
Tel.: +386 (1) 581 92 55 · Fax: +386 (1) 581 92 57
E-Mail: internorm.okna@siol.net

Slovensko

Internorm s.r.o.

SK-821 04 Bratislava · Galvániho 15/B
Tel.: +421 (2) 436 327 82
E-mail: office@internorm-okna.sk

Maďarsko

Internorm Ablak Kft.

H-2051 Biatorbágy · Sasbérc út 1
Tópark Ingatlankomplexum
Tel.: +36 (30) 650 6448
E-Mail: internorm@internorm.hu

Velká Británie

Internorm Windows UK Ltd

Unit D · Colindale Business Park
2-10 Carlisle Road · London, NW9 0HN
Tel.: +44 (0) 208 205 9991
E-Mail: office@internorm.co.uk

PŘÍRUČKA

NÁVOD K POUŽITÍ. PÉČE. ÚDRŽBA. ZÁRUKY.

Osobní číslo Vaší zakázky

Datum	razítko, podpis

ZÁRUKY

Záruka

10
LET

- Na stálost povrchů proti nepřírozené změně barvy a vzniku prasklin na bílých okenních a dveřních plastových profilech, které jsou zatíženy povětrnostmi, vyjma praskliny v pokosu.
- Na stálost povrchů proti nepřírozené změně barvy a vzniku prasklin na okenních a dveřních plastových profilech s fólií z interiérové strany zatíženy povětrnostmi, vyjma praskliny v pokosu.
- Na stálost povrchů proti nepřírozené změně barvy a vzniku prasklin na okenních a dveřních venkovních hliníkových profilech eloxovaných nebo práškově upravených, které jsou zatíženy povětrnostmi.
- Proti tvorbě kondenzátu mezi tabulemi skel u izolačních zasklení.
- Na funkčnost materiálového provedení dřevo/izolační pěna/hliníkový profil u všech dřevohliníkových okenních systémů Internorm za dodržení montážních směrnic a směrnic pro údržbu Internormu.
- Na funkční lepený spoj a na utěsnění tabulí izolačních skel s okenními profily u všech dřevohliníkových okenních systémů Internorm za dodržení montážních směrnic a směrnic pro údržbu Internormu.
- Na lepený spoj nalepovacích mřížek.

Záruka

5
LET

- Proti korozi u dveřního kování domovních dveří s povrchovou úpravou PVD, pokud se nevyskytují mechanická poškození.
- Na stálost povrchů proti nepřírozené změně barvy a vzniku prasklin na dveřních výplních, které jsou zatíženy povětrnostními vlivy; garance se nevztahuje na změny vzhledu povrchů v důsledku znečištění.

Záruka

3
LET

- Na stálost povrchů proti nepřírozené změně barvy a vzniku prasklin u roletových profilů z plastu, které jsou zatíženy povětrnostmi.
- Na stálost povrchů proti nepřírozené změně barvy a vzniku prasklin u roletových profilů eloxovaných nebo práškově upravených povrchů roletových a žaluziových profilů z hliníku, které jsou zatíženy povětrnostmi.
- Na funkčnost okenního popř. dveřního kování za dodržení montážních směrnic a směrnic pro údržbu Internormu.

Zajištění

30
LET

Kromě toho Internorm zajišťuje opakovanou údržbu produktů Internorm (bez povinnosti originálních dílů), aby byla dána či zachována jejich plná funkčnost po dobu 30 let. A to za předpokladu, že rámová konstrukce (= rám a křídlo) nevykazují žádná poškození. 30letá lhůta začíná běžet datem výroby. Výjimkou jsou instalované elektronické komponenty. Výkony, popř. materiály, servisní hodiny atd., potřebné k zachování funkčnosti výrobků, budou účtovány dle aktuálních nákladových sazeb.

OBSAH

Srdečně blahopřejeme!

Rozhodli jste se pro produkt Internormu, a to v kvalitě, v technické preciznosti a v designu nejvyšší třídy. To je podloženo špičkovým know-how a více než 90 lety zkušeností v okenní branži. Vaším rozhodnutím pro Internorm jste zvolili jistotu největší evropské značky oken.

1. Záruka na výrobek a speciální upozornění	4
2. Ovládání	14
2.1. Okna a balkónové dveře	14
2.2. Posuvné prvky	18
2.3. Domovní vchodové dveře	30
2.4. Stínicí technika a sítě proti hmyzu	49
2.5. I-tec větrání IV40	53
2.6. Permanentní ventilátor Aeromat Midi HY	63
2.7. I-tec stínění	64
2.8. Kontrola otevření (elektronická)	69
3. Seřizovací práce a možnosti seřízení	70
3.1. Skrytá kování	71
3.1.1. VV-kování (skryté)	71
3.1.2. VV-kování (TopStar)	75
3.1.3. I-tec Secure	79
3.2. Viditelná kování	82
3.3. Další provedení kování	85
3.4. Domovní vchodové dveře	99
3.5. Možnosti nastavení okenic	118
3.6. Ochrana proti hmyzu	119
4. Čištění, ošetřování a údržba	120
4.1. Všeobecné	120
4.2. Kování	121
4.3. Pokyny pro čištění – skleněné povrchy/skleněné spoje/prosklené rohy	127
4.4. Těsnění	131
4.5. Plastové povrchy	131
4.6. Dřevěné povrchy u dřevohliníkových prvků	132
4.7. Dřevěné povrchy u ozdobných prvků vchodových dveří	132
4.8. Hliníkové povrchy eloxované nebo s práškovým nástřikem	133
4.8.1. Předpoklady pro čištění hliníkových povrchů a jeho postup	133
4.8.2. Čistící prostředek pro eloxované povrchy	134
4.8.2.1. Konzervační prostředek pro eloxované povrchy	134
4.8.3. Čištění povrchů s práškovým nástřikem	135
4.8.3.1. Konzervační prostředek pro povrchy s práškovým nástřikem	135
4.9. Pokyny pro čištění nerez	136
4.10. Údržba a péče ventilátoru I-tec	136
4.11. Zvláštní pokyny pro dřevohliníkové prvky	123
5. Pohoda prostředí	137
6. Větrání	138
7. Záruky	141
7.1. Všeobecné pokyny	144
7.2. Pokyny k montáži	145
7.3. Technické omezení záruk	146



PŘEJEME VÁM HODNĚ SPOKOJENOSTI
S VAŠIMI NOVÝMI OKNY A DVEŘMI
OD INTERNORMU.

S vysoce kvalitními výrobky od Internormu jste volili dobře.

Ještě jednou Vám děkujeme za důvěru. Cenné informace a užitečná doporučení týkající se optimálního čištění a ošetřování Vašich výrobků naleznete pomocí **QR kódu** ve falcu okna nebo na rámu dveří (s jedinou výjimkou: dřevohliníkové dveře nemají QR kód). Budete-li mít další dotazy, na které v této základní příručce nejsou odpovědi, kontaktujte prosím informační linku oken Internorm:

235 09 04 41 – 43

nebo nám zašlete e-mail: internorm@internorm.cz
bližší informace také na www.internorm.cz

ZÁKLADNÍ PŘÍRUČKA

NÁVOD K POUŽITÍ. PÉČE. ÚDRŽBA. ZÁRUKY.



<https://www.internorm.com/at/downloads/gebrauchsanweisungen.html>

www.internorm.com

2.1 OBECNÉ INFORMACE

Okenní a dveřní prvky, prvky stínící techniky a příslušenství Internorm jsou výrobky vysoké kvality.

Aby byla zajištěna jejich trvalá použitelnost a zachována jejich hodnota a aby nedošlo ke zranění osob a hmotným škodám, je zapotřebí odborná údržba a péče.

Její základy jsou popsány v této brožuře. Nerespektování těchto pokynů může vést k vyloučení nároků na poskytnutí záruky a nároků z odpovědnosti za vady. Omezení funkčnosti a opotřebení dílů, k nimž obvykle dochází v rámci běžného a správného používání, nejsou záručními povinnostmi a ustanoveními kryty. Rovněž nejsou zahrnuty škody, které jsou důsledkem nesprávného používání, používání v rozporu s určením výrobku a pokusů o opravy nekvalifikovaným personálem.

Používáním oken a dveří v souladu s určením výrobku se rozumí otvírání a zavírání křídel ve vertikálně zabudovaných prvcích. Při zavírání křídel je nutné překonat odpor těsnění. Jiné užívání neodpovídá použití v souladu s určením.

Nezapomínejte na následující upozornění:



V otevřené funkční spáře mezi křídlem a rámem hrozí nebezpečí poranění přiskřípnutím.



Při otevřeném okenním křídle – zejména v domácnostech s dětmi – hrozí nebezpečí vypadnutí.

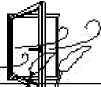

Při otevřeném křídle hrozí nebezpečí poranění působením větru.

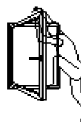

Vyhnete se dodatečnému zatížení křídla (křídlo není např. náhradou za šatník nebo štafle).



Ujistěte se, že mezi křídlem a rámem nejsou žádné předměty a že při zavírání křídla nedojde k jejich přiskřípnutí.



Nedovolte, aby křídlo v rozporu s určením a nekontrolovaně (např. větrem) narazilo na ostění tak, že by došlo k poškození nebo zničení kování, rámu nebo jiné součásti okna popř. dveří, popř. k sekundárním škodám.



Při větru a průvanu je nutné křídla oken a dveří zavřít a zazávoroovat.



Otevřená a sklopená křídla nespĺňují požadavky na těsnost, těsnost vůči přívalovému dešti, zvukovou a tepelnou izolaci a ochranu proti vloupání.



Zavřená okna nedosahují minimálních hodnot výměny vzduchu žádoucích pro zdraví a vytápění. Slouží-li okna k větrání místností, je nutné zajistit vhodný režim větrání.



Obyčejné sklo nespĺňuje požadavky týkající se zvýšeného rizika prasknutí, zabezpečení proti vloupání a požární ochrany.



Obyčejné sklo může snadno prasknout. Vzniklé ostré hrany a úlomky skla mohou způsobit zranění.



Zasklení chránící před vypadnutím (např. francouzské okno), které má poškozené hrany (mušle na hraně) nebo vykazuje trhliny, je nutné ihned vyměnit, protože již nespĺňuje požadované bezpečnostní vlastnosti.



Vchodové dveře, které nejsou řádně zamknuté (např. jsou zavřené pouze střelkou), nespĺňují požadavky na zabezpečení proti vloupání.

1. ZÁRUKA NA VÝROBEK | UPOZORNĚNÍ



U dílů kování, které jsou relevantní z hlediska bezpečnosti, je nutné minimálně jednou ročně kontrolovat jejich správnou polohu a opotřebení. Dle potřeby je nutné dotáhnout montážní šrouby, popř. díly vyměnit.



Volně dodávaná skla musejí být skladována v suchu. Vlhkost poškozuje okraj skel.



Všechna okna a dveře určené k otvírání, zavírání a závorování se musejí alespoň jedenkrát měsíčně použít, aby se zabránilo škodám vzniklým z „opotřebení z nepoužívání“ (zejména koroze a tuhý chod).



Během stavební prací působí na okna a dveře různá mechanická, klimatická a chemická zatížení. Chraňte proto konstrukční díly překrytím/oblepením a zajištěte dostatečné větrání, které odvede nadměrnou vlhkost.



K ochraně povrchů používejte vhodné lepicí pásky. Lepicí pásky musí být kompatibilní s dřevěnými, plastovými a hliníkovými povrchy. Tyto lepicí pásky je poté nutné co nejdříve odstranit.



Zůstanou-li však i přes veškerou péči na konstrukčních dílech nečistoty, musejí být ihned po jejich vzniku beze zbytků odstraněny pomocí neagresivních čisticích prostředků.



Alkalické vyplaveniny z fasády a zdiva mohou na hliníkovém povrchu s úpravou práškovým lakováním a eloxovaném povrchu způsobit neopravitelné škody.

Aby k tomu nedošlo, je nutné v takových případech rám okna nebo dveří včas očistit a zakonzervovat.

1. ZÁRUKA NA VÝROBEK | UPOZORNĚNÍ



Exkrementy hmyzu, pyl, saze, železný prach (otěr ze železničních kolejí) apod. mohou ve spojení s dešťovou vodou a intenzivním ultrafialovým zářením způsobit na plastovém povrchu velmi obtížně odstranitelné nečistoty, které se již nedají odstranit běžnými čisticími prostředky pro domácnost. Doba působení takových nečistot by proto měla být co možná nejkratší. Profily rámu je třeba při takových nánosech očistit co nejdříve. Konzervace postižených profilů se provádí vhodnými prostředky.



Funkční ostré hrany mohou při neopatrném, příp. neodborném zacházení s okenními, příp. dveřními prvky způsobit poranění, zejména tehdy, jestliže se osoby zcela nebo částečně zdržují pod otevřeným křídlem.



Dbejte na to, aby u skrytého kování zapadl omezovač otevření do čepu rohového ložiska.



Jestliže byly dveře opatřeny otočnými závěsy, které jsou po straně zašroubovány do přesahu křídla, je nutné křídlo chránit zarážkou dodanou stavebníkem před nárazem do ostění. V opačném případě by velké síly, které působí na otočné závěsy, mohly způsobit škody.



Bezpečnostní prvky, jako jsou omezovač otevření a sklopné nůžky, které umožňují vyklopení křídla do polohy pro čištění, smějí být odblokovány za účelem nastavení křídla, příp. vyvěšení křídla pouze odborným personálem.



Zvýšené tepelné zatížení a nadměrné nahromadění tepla na skle může vést ke spontánnímu prasknutí skla. Vyhněte se částečnému zastínění skel, např. částečným zakrytím venkovní stínicí technikou.

Působením tepelných zdrojů (topná tělesa, osvětlení) a při slunečním záření především přítomností tmavých předmětů v příliš velké blízkosti skla zvenku i zevnitř dochází k akumulaci tepla na skle. Vyvarujte se dodatečného nanášení fólií a barev na sklo.

1. ZÁRUKA NA VÝROBEK | UPOZORNĚNÍ



Výplně panelů ve zvukově izolačním provedení jsou v jádru provedeny s izolačním zasklením. Tyto panely nesmějí být v žádném případě dále opracovávány (vrtáním, řezáním) a je nutné je chránit před nadměrným nárazovým zatížením.



V žádném případě sami nevrtejte do dveřních profilů nebo ozdobných výplní. (např.: kvůli dveřnímu kukátku, klepadlu...). Pod krycími vrstvami se v některých případech nachází izolační sklo.

Vrtáním by tak mohlo eventuálně dojít ke zničení dveřního křídla.



Před užíváním oken je nutné zkontrolovat funkčnost bezpečnostních částí kování a částí příslušenství kování (např. uzamykatelnost okenní kliky, zámek pro otvíravou funkci, pojistka v drážce, pojistka u sklopných nůžek, které umožňují vyklopení křídla do polohy pro čištění, omezovač otevření...) a popřípadě je nechat seřídit odborníkem. Nerespektování tohoto doporučení může vést k hmotným škodám a zranění osob.



Nevodotěsné stavební prvky, které obklopují okenní nebo dveřní prvky, (především dřevěné parapety nebo podlahy), je nutné chránit před eventuálně vznikajícím kondenzátem.



Zabraňte kontaktu hliníkových povrchů s kosmetickými produkty, zejména opalovacími prostředky, jako je opalovací mléko, olej a krémy.

Mohou na povrchu zanechat skvrny.



Veškeré elektrické a elektronické komponenty zakoupené společně s okenními a dveřními prvky je nutné po skončení jejich používání předat k recyklaci. Nesmějí se vyhazovat do komunálního odpadu.



1. ZÁRUKA NA VÝROBEK | UPOZORNĚNÍ



Kliky a madla se v žádném případě nesmějí používat jako pomůcka pro nošení.



U velmi často používaných okenních a dveřních prvků je nutné v odpovídajících intervalech kratších než jeden rok v rámci údržby promazávat zejména pohyblivá místa ložisek!

Nedodržení intervalů mazání a údržby může mít za následek pád okenního nebo dveřního křídla a způsobit hmotné škody nebo zranění osob!

2.2 NESPRÁVNÉ OVLÁDÁNÍ

Je-li u otevřeného křídla okenní klika uvedena do polohy pro sklopení, uvolní se křídlo z horního závorování.

Aby nedošlo ke zranění nebo vzniku škod, postupujte takto:



nechte okenní kliku v poloze pro sklopení, přitiskněte křídlo na straně nůžek k rámu a otočte kliku (90°) do polohy pro otevření.



Potom okno zavřete a otočte okenní kliku do zavírací polohy (otočte o 90°). Nyní můžete okenní křídlo opět bez problémů sklopit nebo otevřít.



2.3 SPECIÁLNÍ UPOZORNĚNÍ pro dřevohliníková okna.



Chraňte dřevohliníkové prvky během stavebních prací před vlhkostí, deštěm a sněhem. Mezi dřevěnými a hliníkovými profily se nacházejí otvory pro vyrovnávání tlaku vodní páry v profilech. Chraňte tyto štěrby před vlhkostí až do dokončení stavebního napojení.



Vlhkost, malta, beton a omítkové materiály způsobují zejména u modřínu výrazné trvalé zbarvení, které je vyvoláno chemickou reakcí s látkami obsaženými ve dřevě (kyselina tříslová). Chraňte proto dřevěné povrchy během stavebních prací oblepením vhodnými materiály.



Zabraňte vzniku příliš vysoké vlhkosti vzduchu (max. 50 % při 20 °C). Vlhký vzduch způsobuje sekundární škody, jako je bobtnání dřevěných dílů, poškození lakovaných povrchů (dveřní výplně), deformace konstrukčních prvků, poškození kování korozí, tvorba plísní a nezdravé prostředí v místnostech. Působení příliš vysoké vlhkosti vzduchu je nutné zabránit také v určitých fázích provádění stavebních prací (vnitřní omítky nebo stěrkování).



Jak vzniká příliš vysoká vlhkost vzduchu?

V důsledku málo prodyšné stavební konstrukce, využívání obytných prostor a z toho vyplývajícího nedostatečného přísunu čerstvého vzduchu nebo chybně nastaveného větrání obytných místností.

Jak vzniká kondenzát?

Vzduch obsahuje při různých teplotách různé množství vody. V nasyceném stavu (při 100% relativní vlhkosti vzduchu) činí množství vody obsažené v 1m³ vzduchu při teplotě vzduchu 20 °C 17,3 g.

Dřevo vstřebává vlhkost ze vzduchu v místnosti a pak ji zase uvolňuje. Proto vysoká vlhkost vzduchu způsobuje také vysokou vlhkost dřeva. Delší dobu trvající nadměrná vlhkost dřeva však vede k rozpínání dřeva (deformace na hranách) a způsobuje poškození výrobku.



Na obrázku je patrná výrazná tvorba kondenzátu na vnitřní tabuli v dolní části sloupku zdvižněposuvných dveří.

Příčinou je stojatý chladný vzduch v místnosti v oblasti dolního rohu. Příliš nízké teploty v oblasti prahu zpomalují cirkulaci vzduchu. Dochází ke vzniku kondenzátu a také tvorbě plísní.

1. ZÁRUKA NA VÝROBEK | UPOZORNĚNÍ



Mezi známky příliš vysoké vlhkosti vzduchu patří následující jevy:
Těsnění už nedoléhají, je vidět spáry větší než 1 mm, u pevných prvků dochází k většímu zkroucení zasklívacích lišt, objevují se plísňe, na interiérové straně tabulí skla se tvoří kondenzát, většinou v dolní části, nebo tabule zůstávají delší dobu orosené.

Pokud se kondenzát vytvoří v oblasti srazu na středovém těsnění nebo v drážce, je to také známkou příliš vysoké vlhkosti vzduchu.

Jestliže z tabulí a okenních křidel uvnitř pravidelně kape voda nebo je na kování patrná rez, lze očekávat vážné poškození okna.



Tvorba kondenzátu na vnější tabuli (zejména v zimě) a na vnější drážce okna je normální a přípustná. Nezpůsobí poškození dřevohliníkových oken.



Zjištění příliš vysoké vlhkosti vzduchu – dřeva:

V případě pochyb je nutné změřit vlhkost dřeva a vlhkost vzduchu v místnosti vhodným vlhkoměrem. Měření vlhkosti vzduchu se provádí v ostění okna (např.: zavěšením na okenní kliku). Pokud se relativní vlhkost vzduchu pohybuje při cca 20°C po delší dobu na více než 70 %, vzniknou na dřevohliníkových oknech neopravitelné škody.



Parametry k vlhkosti dřeva:

13 % ± 2 stav při expedici ze závodu v Lannachu 13 % ± 2.

15–17 % začátek kritické zóny, je třeba přijmout opatření na vysušení (větrání, opatrné topení, ...)

22 % pokud vlhkost dřeva činí po delší dobu 22 % a víc, je nutné počítat s trvalým, neopravitelným poškozením dřevohliníkových oken.

Vlhkost dřeva je možné opět snížit pomalým vysoušením.

1. ZÁRUKA NA VÝROBEK | UPOZORNĚNÍ



V místnosti zajistěte volnou cirkulaci vzduchu kolem dřevohliníkových oken a ostění. Okna a panely nesmějí být zakryty nebo zaskládány jinými stavebními díly (např.: vana, kuchyňská skříňka nebo nábytek před panely, ...).



Možná opatření v případě zvýšeného přísunu vody do budovy:

S omítkami (především hliněné omítky), tekutými potěry, ... se do vzduchu v místnosti dostávají obrovská množství vody. V době schnutí omítky a potěru v žádném případě nenechávejte okna zcela zavřená!

Při použití tekutého potěru a hliněných omítek je nutné předem projednat odpovídající opatření s Vaším obchodním partnerem Internormu. Mezi opatření na ochranu oken patří např. vyvěšení okenních křidel až do vyschnutí omítky a potěru a jejich náhrada dřevěnými deskami.



Propustnost vzduchu u dřevohliníkových oken Internorm:

Okna jsou provedena vzduchotěsně podle evropských norem. Třída těsnosti vůči přivalovému dešti, vzduchotěsnosti a další požadavky, které byly prokázány nezávislými zkouškami, je uvedena v prohlášení CE a v deklaraci hodnot, které jste obdrželi s Vašimi okny.

U vzduchotěsnosti např.: V nejvyšší možné dosažitelné třídě 4 smí okny pronikat vzduch v hodnotě nejvýše 3 m³/(h*m²).

2. OVLÁDÁNÍ

2.1 OKNA A BALKONOVÉ DVEŘE

Otvíravé sklopné provedení

Křídlo lze otevřít klikou ve vodorovné poloze a sklopit klikou ve svislé poloze.

Okno sklopte

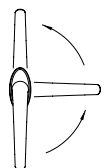

Otevření okna, poloha pro otevření

Zavření a závorování okna

Otvíravé provedení

Svislá poloha kliky směrem nahoru není možná.

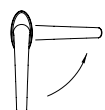

Otevření okna, poloha pro otevření

Zavření a závorování okna

Sklopné provedení (KGO)

Klika je namontována nahoře uprostřed. Svislá poloha kliky směrem nahoru není možná.



Zavření a závorování okna

Otevření okna, poloha pro sklopení

Sklopné provedení (KG)

Křídlo lze sklopit klikou ve vodorovné poloze a svislé poloze.

Z technických důvodů lze kliku za účelem sklopení křídla otočit při určitých rozměrech křídla výlučně do vodorovné polohy.

Okno sklopte

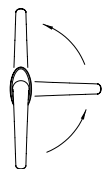

Okno sklopte

Zavření a závorování okna

2. OVLÁDÁNÍ

Provedení s nadsvětlíkem (KAZ)

Křídlo se ovládá táhlem. Stlačováním táhla dolů se křídlo uvádí do sklopné polohy.



Zavření a závorování okna

Okno sklopte

Provedení s nadsvětlíkem (KAK)

Křídlo se ovládá ruční klikou. Pro otevření křídla se ruční klika vyjme z držáku a zalomí (jak je znázorněno na obrázku). Otáčením kliky se křídlo sklopí.

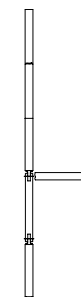

Zalomená ruční klika pro otevření a zavření

Uzamykatelné otvíravé / otvíravé sklopné dveří

Dveře lze otevřít klikou ve vodorovné poloze a sklopit klikou ve svislé poloze.

U tohoto provedení se zdvih mechanismu zamkne cylindrickou vložkou, tzn. že s klikou již nelze hýbat. Dveře mohou být zablokovány jak v zavřené, tak ve sklopné poloze.

Sklopení dveří

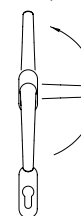

Otevření dveří, poloha pro otevření

Zavření a závorování dveří

Vícebodové závorování otvíravých dveří

Stlačením kliky dolů se střelka stáhne zpět a dveře je možné otevřít. Klika odpruží zpět. Pro uzamčení je nutné kliku vytlačit v úhlu 45° nahoru, všechny zavírací díly se zazávorují a dveře lze zamknout cylindrickou vložkou. Pro otevření se nejdříve použije cylindrická vložka. Teprve potom lze kliku stlačit dolů a dveře otevřít.

Klika nahoru – závorování dveří

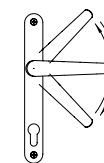

Klika dolů – otevření dveří

2. OVLÁDÁNÍ

Zámek se střelkou a závorou u otvíravých dveří

Stlačením kliky nebo otočením klíčem v cylindrické vložce (proti směru zamykání) se střelka zatáhne a dveře lze otevřít. Klika odpruží zpět. Dveře se závorují závorou, která je ovládána cylindrickou vložkou (závora vyjede). Klikou lze pohybovat i při zamknutém zámku.

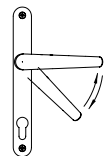

Klika dolů – otevření dveří

Vedlejší vchodové dveře

Stlačením kliky nebo otočením klíčem v cylindrické vložce (proti směru zamykání) se střelka zatáhne a dveře lze otevřít. Klika odpruží automaticky zpět. Dveře se závorují závorou a zavíracími čepy, které jsou ovládány zámkovou cylindrickou vložkou (dvě úplná otočení).

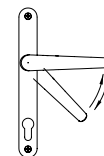

Klika dolů – otevření dveří

Trojkrídla okna bez sloupku (model 50)

Aby nedošlo k poškození křídla, je nutné dodržet pořadí otvírání:

Otvírání: Nejdřív otevřete obě krajní křídla, nakonec středové křídlo!

Zavírání: Nejdřív zavřete středové křídlo, poté obě krajní křídla!

Mechanismus u křidel se srazem



2. OVLÁDÁNÍ

Předsazené křídlo u zdvojeného okna

Uzavírací páčky předsazeného křídla jsou přístupné pouze při otevřeném okenním křídle. Páčky se nacházejí na straně ovládní mezi okenním křídlem a předsazeným křídlem. Uzavírací páčky vychylte o 90° a otevřete předsazené křídlo. Je důležité zajistit, aby před opětovným zavřením křídla byly všechny uzavírací páčky opět zablokovány.

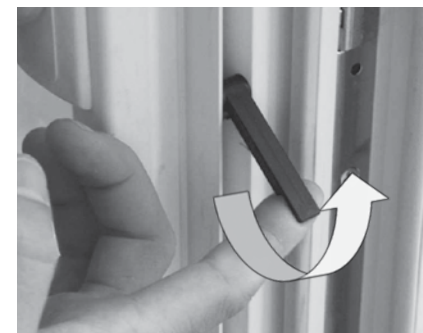

Uzavřením větracích štěrbin mřížkou lze v létě zabránit vniknutí hmyzu.

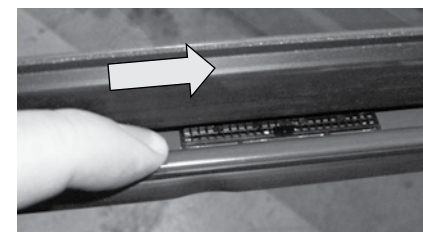

V zimě otvory opět otevřete, abyste zajistili dostatečné větrání. Tím by se mělo zamezit rosení skel a tvorbě kondenzátu.

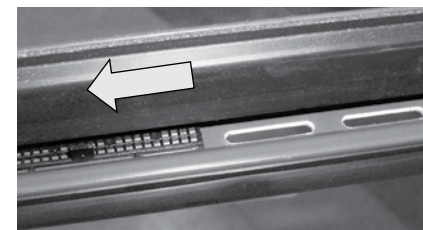

Uzavřením otvorů těsněním lze zajistit zvýšenou protihlukovou ochranu (HV 450).

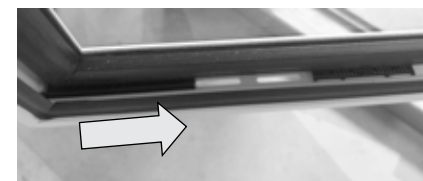

2. OVLÁDÁNÍ

2.2 POSUVNÉ PRVKY

Posuvné okno/dveře s odstavením

Pro posuvnou funkci se musí klikka natočit do vodorovné polohy, následně se křídlo tahem za klikku odstaví do paralelní polohy a posunuje do strany. Chcete-li křídlo opět zavřít, posunujte ho tak daleko, až se zase vrátí z paralelní polohy do polohy původní.

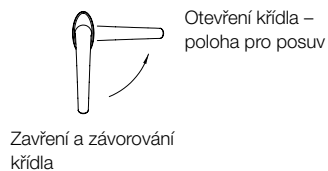

Zdvížeňposuvné dveře

Pro otevření a odsunutí křídla otočte klikou dolů.

Křídlo může být sníženo buď do uzavírací polohy, nebo do jakékoliv jiné polohy otevření. Je potom zajištěno proti posuvu.

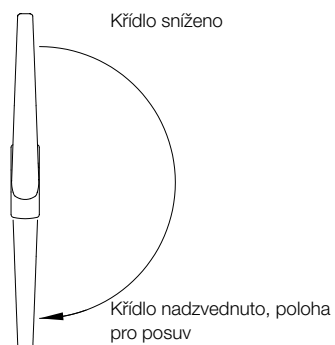

Otočte klikou dolů, křídlo se zvedne = poloha pro posuv

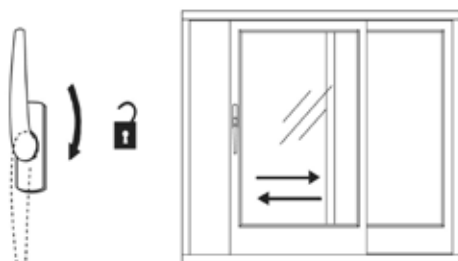

2. OVLÁDÁNÍ



Pro otevření a posouvání křídla je nutné kliku nejprve otočit zcela dolů (do polohy 6:00 hodin), jinak se může stát, že se křídlo samo, bez vašeho přičinění, sníží do dolní polohy a uvězní vás (nesprávné ovládání)!



Posuvné křídlo lze spouštět, pouze pokud se nepohybuje! Snížení křídla během posuvu může vést k poškození dolního těsnění křídla. Jedná se o nesprávné ovládání!



Pravidelně provádějte tyto kontroly (minimálně jednou za 2 roky):

- Správné dosednutí viditelných těsnění.
- Všechny kryty jsou na místě a nejsou poškozené.
- Zajišťovací čepy jsou správně seřizené (viz seřízení).
- Tlumič dorazy jsou namontovány a správně dosedají.
- Kontaktní hroty jsou volně pohyblivé a nejsou znečištěné a nevykazují korozi.

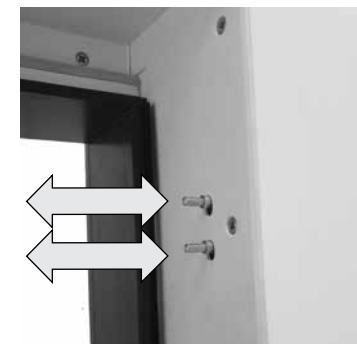

2. OVLÁDÁNÍ

Zdvížeřposuvné dveře s pohonem Comfort Drive:



Zdvížeřposuvné dveře se nesmí používat jako protipožární, protikouřové nebo záchranné dveře.



Zapojení pohonu se provádí kabelem vedeným ze zárubně do sítě 230 VAC. Zapojení smí provádět pouze odborný elektrikář s příslušným povolením. V opačném případě vzniká nebezpečí ohrožení života!



Pokud nedodržíte pracovní postup, dojde ke zničení pohonu. Chybná manipulace ohrožuje materiál. Zabraňte vniknutí kapaliny dovnitř přístroje! Z pojezdové kolejnice odstraňte všechny předměty a nečistoty.



Nebezpečí stlačení a sevření! Abyste zabránili chybnému použití, je nutné provést v místě montáže posouzení rizik podle směrnice o strojních zařízeních 2006/42/ES. Ochranná opatření je třeba aplikovat dle EN 60335-2-103/2016-05.



Nebezpečí stlačení a sevření! Pohon otvírá a zavírá okno automaticky. Zastavuje vypnutím při přetížení. Tlaková síla přesto stačí k tomu, aby v případě nepozornosti rozdrtila prsty. V případě, že pohon běží, nikdy nesahejte do průchozí oblasti ani do pohonu!



Zdvížeřposuvné dveře smějí používat děti od 8 let i osoby se sníženými fyzickými, sensorickými nebo mentálními schopnostmi či nedostatkem zkušeností a znalostí, pokud tak činí pod dohledem nebo byly instruovány, jak zařízení bezpečně používat, a chápou nebezpečí, která ze zařízení vyplývají. Děti si se zdvížeřposuvnými dveřmi nesmějí hrát. Zajistěte, aby se v prostoru, v němž se zdvížeřposuvné dveře pohybují, nenacházely žádné osoby nebo předměty a při otvírání a zavírání byl zajištěn vizuální kontakt s dveřním křídlem. Čištění a údržbu smějí provádět pouze zaškolené osoby.



Kontrola: Po instalaci a každé změně zařízení zkontrolujte zkušebním chodem všechny funkce.

2. OVLÁDÁNÍ

Základní funkce:

a) Pro otevření dveří krátce stiskněte ruční tlačítko (cca 0,5 s) (nebo volitelně použijte čtečku otisků prstů, klávesnici, ...). Dveře se kompletně otevrou. Pokud se dveře pohybují, způsobí další stisknutí tlačítka vždy jejich zastavení. Při zastavení systém uloží poslední směr pohybu.



Pro zkrácení doby odezvy u volitelné čtečky otisků prstů nebo klávesnice je nutné spínací dobu relé nastavit na 0,4 s. (Viz návod k použití ekey)

- b) Pokud dveře stojí a stisknete tlačítko, začnou se dveře pohybovat opačným směrem, než je směr, který byl při jejich posledním pohybu uložen.
- c) Chybu indikuje blikání (1 s svítí – 1 s nesvítí) LED (trvale). Dojde-li k chybě, všechny funkce se vypnou, tzn. že se dveře zastaví. Další stisknutí tlačítka je identifikováno jako STOP a dojde k resetování chybového stavu. Pokud chyba přetrvává, nelze dveřmi elektrickým pohonem pohybovat.
- d) LED v klidovém stavu nesvítí.
- e) Během pohybu dveří LED trvale svítí.
- f) Po ukončení pohybu LED zhasne.
- g) Bezmyšlenkovité stisknutí tlačítka krátce po sobě: příkazy jsou kvůli ochraně prvku ignorovány.

Tlačítko s LED osvětlením

Vysvětlivky:



LED vypnuto (nesvítí)



LED svítí bíle



LED bliká bíle



2. OVLÁDÁNÍ

Otevření křídla:

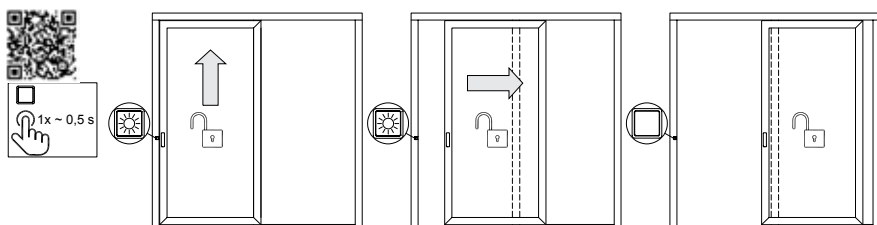

Zavření křídla:

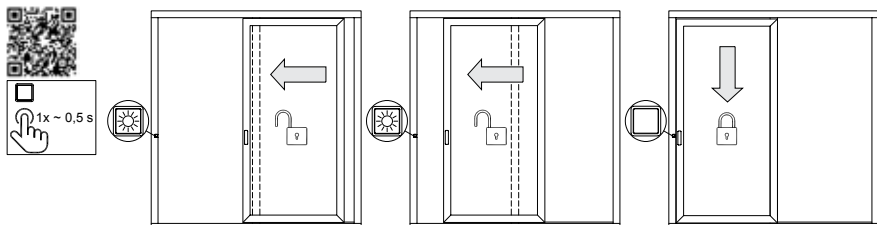

Rozšířené funkce:

Dětská pojistka:

Stisknutím a podržením tlačítka po dobu 10 s až max. 20 s dojde k zapnutí nebo vypnutí dětské pojistky. Po 10 sekundách se LED na 3 sekundy rozsvítí. Nyní lze tlačítko pustit.

Po aktivaci dětské pojistky nelze zařízení ovládat. Jestliže se tlačítko stiskne na 0,5 s, LED 3x dvojitě zabliká (dětská pojistka je aktivní). Takto získáte informaci, že je dětská pojistka aktivní.

Ovládání jednotkou ekey:



Pokud je nainstalována ovládací jednotka ekey, je možné zdvižněposuvné dveře ovládat pomocí ekey, přestože je zapnutá dětská pojistka (bezpečnostní funkce proti nezámyslenému uvěznění). Dveře lze použitím ovládací jednotky ekey také zastavit. Dětská pojistka pro použití tlačítka zůstává nadále aktivní.

Aktivní dětská pojistka se automaticky deaktivuje v následujících situacích:

- Výpadek proudu
- Resetování softwaru
- Obnovení továrního nastavení

2. OVLÁDÁNÍ

Aktivace dětské pojistky:

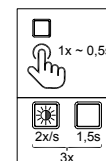
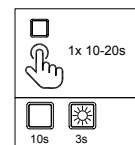

Dětská pojistka je aktivní

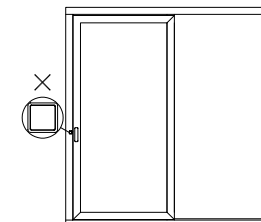

Deaktivace dětské pojistky:

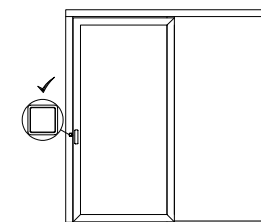
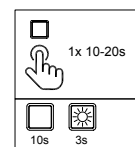

Resetování softwaru:

Stisknutím a podržením tlačítka po dobu 20 s až max. 30 s dojde k aktivaci resetování softwaru. Po 10 sekundách se LED na 3 sekundy rozsvítí. Tlačítko držte nadále stisknuté! Po 20 sekundách se LED na 3 sekundy rozsvítí. Nyní lze tlačítko pustit.

Resetování softwaru může probíhat ve dvou provozních režimech:

1. Dveře jsou zavřené a zazávorované:

Provede se resetování softwaru, dojde např. ke smazání chyb, ale dveře si zapamatují všechny své parametry. Dveře zůstanou zazávorované a jsou okamžitě připravené k provozu.

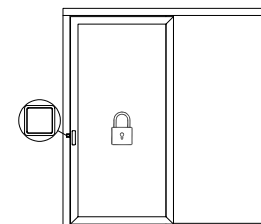
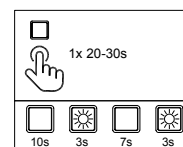

2. OVLÁDÁNÍ

2. Dveře jsou otevřené:

LED trvale bliká cca 3x za sekundu. Stisknutím tlačítka na cca 0,5 s se dveře pomalu otevřou o cca 100 mm. U této funkce se dveře musejí nacházet minimálně 200 mm před maximálním otevřením. Pokud nedojde k dosažení této hodnoty, je nutné křídlo před resetováním ručně přisunout o cca 200mm.

Po opětovném stisknutí tlačítka se dveře pomalu zavřou a zazávorují. Dveře jsou připravené k používání a LED zhasne.



Během resetování softwaru se do dveří a jejich ovládání nesmí nijak zasahovat! Bezpečnostní zařízení jsou deaktivovaná!

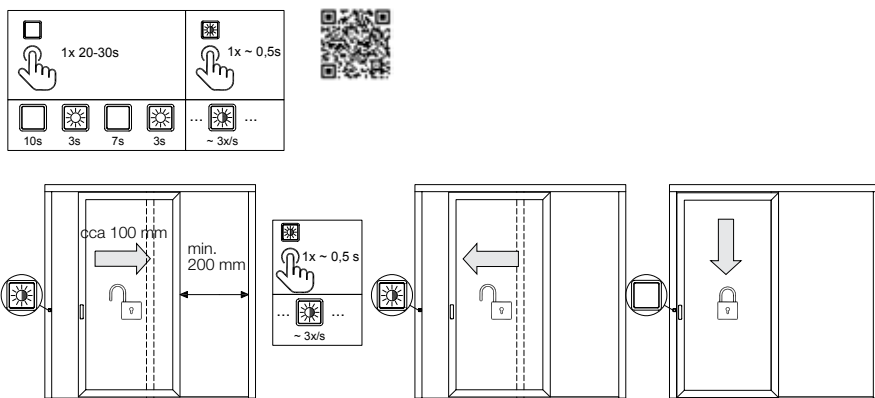

2. OVLÁDÁNÍ

Obnovení továrního nastavení:

Stisknutím a podržením tlačítka po dobu déle než 30 s dojde ke spuštění obnovy továrního nastavení. Po 10 sekundách se LED na 3 sekundy rozsvítí. Tlačítko držte nadále stisknuté!

Po 20 sekundách se LED na 3 sekundy rozsvítí. Tlačítko držte nadále stisknuté!

Po 30 sekundách se LED na 3 sekundy rozsvítí. Nyní lze tlačítko pustit.

Obnovení továrního nastavení může probíhat ve dvou provozních režimech:

1. Dveře jsou zavřené a zazávorované:

LED trvale bliká cca 3x za sekundu. Stisknutím tlačítka na cca 0,5 s se dveře odblokují a automaticky se obnoví tovární nastavení (bez dalšího stisknutí tlačítka). Dveře zůstanou po ukončení resetování na tovární nastavení v zazávorované pozici a vrátí se k normální provozní funkci, LED zhasne.



Po dobu obnovování továrního nastavení se do dveří a jejich ovládání nesmí nijak zasahovat! Bezpečnostní zařízení jsou deaktivovaná!

U HS330 je třeba na ochranu povrchu při otvírání vložit mezi křídlo a zárubeň před koncovým dorazem tlumící podložku, např. 5mm vlnitý karton.

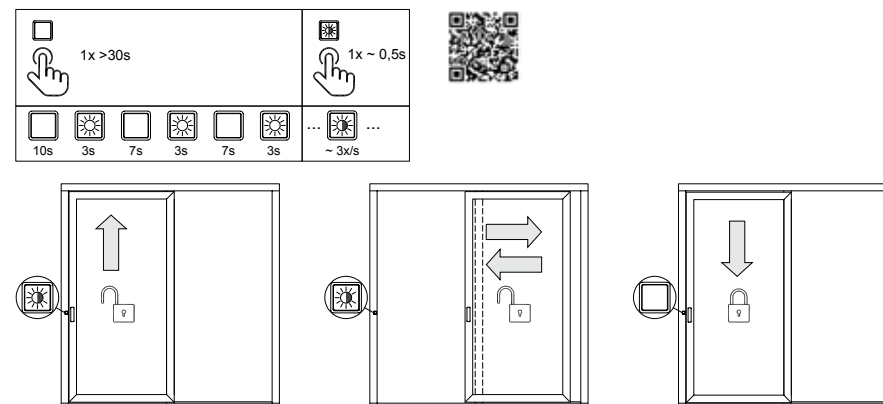

2. OVLÁDÁNÍ

2. Dveře jsou otevřené:

LED trvale bliká cca 3x za sekundu. Stisknutím tlačítka na cca 0,5 s se dveře pomalu otevřou o cca 100 mm. U této funkce se dveře musejí nacházet minimálně 200 mm před maximálním otevřením. Pokud nedojde k dosažení této hodnoty, je nutné křídlo před resetováním ručně přisunout o cca 200mm.

Po opětovném stisknutí tlačítka se dveře automaticky (bez dalšího tisknutí tlačítka) pomalu zavřou, zazávorují a provedou resetování na tovární nastavení, jak bylo popsáno dříve.



Po dobu obnovování továrního nastavení se do dveří a jejich ovládání nesmí nijak zasahovat! Bezpečnostní zařízení jsou deaktivovaná!
U HS330 je třeba na ochranu povrchu při otvírání vložit mezi křídlo a zárubeň před koncovým dorazem tlumicí podložku, např. 5mm vlnitý karton.

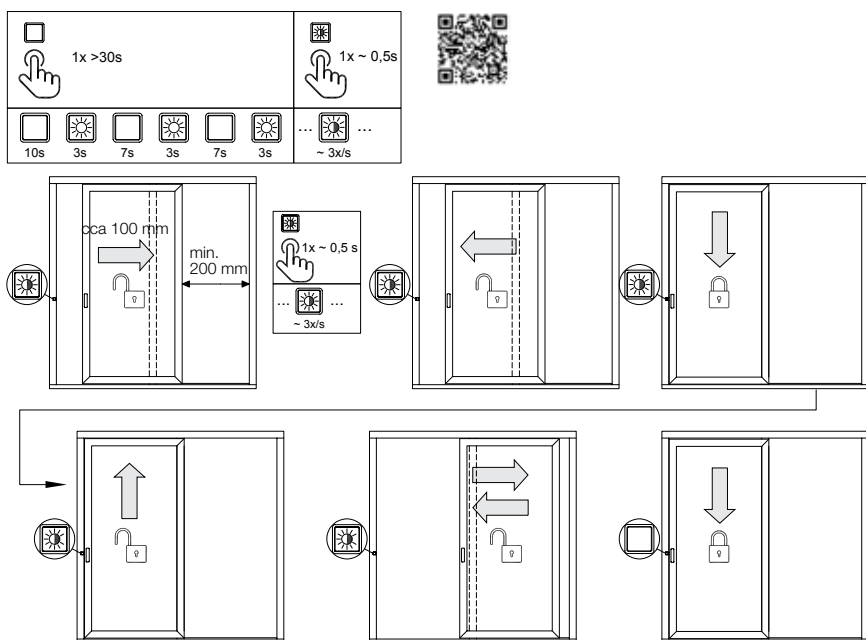

2. OVLÁDÁNÍ

Chybová hlášení:

Výpadek proudu:



Aktivní dětská pojistka se při výpadku proudu, resetování softwaru nebo obnovení továrního nastavení automaticky deaktivuje!

1. Dveře jsou zavřené a zazávorované:

Dveře zůstanou zazávorované a po zapnutí proudu jsou okamžitě připravené k provozu.

2. Dveře jsou otevřené:

Po zapnutí proudu LED permanentně bliká cca 3x za sekundu. Stisknutím tlačítka na cca 0,5 s se dveře pomalu otevřou o cca 100 mm. U této funkce se dveře musejí nacházet minimálně 200 mm před maximálním otevřením. Pokud nedojde k dosažení této hodnoty, je nutné křídlo před resetováním ručně přisunout o cca 200mm.

Po opětovném stisknutí tlačítka se dveře pomalu zavřou a zazávorují. Dveře jsou připravené k používání a LED zhasne.

Vypnutí při přetížení:

Po vypnutí při přetížení (najetí na překážku nebo po mechanické závadě) se dveře přepnou do chybového režimu. Chyba je signalizována permanentním blikáním LED (1 s svítí – 1 s nesvítí). Dojde-li k chybě, všechny funkce se vypnou, tzn. že se dveře zastaví a poodjedou asi 100 mm opačným směrem. Další stisknutí tlačítka je identifikováno jako STOP a dojde k resetování chybového stavu. Pokud chyba přetrvává, nelze dveřmi elektrickým pohonem pohybovat. V tomto případě je možné provést resetování softwaru, resp. následně resetování na tovární nastavení. Pokud chyba přetrvává, je nutné dveře ručně zazávorovat a kontaktovat zákaznický servis.

2. OVLÁDÁNÍ

Manuální odblokování/závorování v případě výpadku el. proudu:

V případě výpadku proudu lze posuvné křídlo nadzvednout/snížit zasouvací ruční pákou a rukou pomalu posunout. Křídlo je tak možné odblokovat/závorovat v poloze zavření/otevření.

1. Odpojte zařízení od el. sítě, vypněte pojistky.



2. Odstraňte kryt na dveřním křídle
(pozor, abyste nepoškodili povrch)



2. OVLÁDÁNÍ

3. Zasuňte do čtyřhranu mechanismu kliku pro odblokování a pohněte ji kousek doleva a doprava, abyste mechanismus uvolnili.
4. Zasuňte klíč pro odblokování a otáčejte jím ve směru k zasklení, až uslyšíte zvuk zámku.
5. Nyní můžete křídlo pomocí kliky pro odblokování nadzvednout.



POZOR: Kliku nepouštějte a znovu ji uvedte do pozice závorování, protože jinak by ji hmotnost křídla velmi rychle vrátila nahoru a mohlo by dojít k vážným zraněním.

6. Závorování: Nastavte čep spojky pohonu zdvihu (A) a vyvrtaný otvor v ovládací liště (B) tak, aby se shodovaly, a otočte klíčem pro odblokování směrem k rámu křídla (6.2), aby se ovládací lišta a pohon znovu spojily.



VAROVÁNÍ: Pokud není klika pro ruční odblokování před elektrickým provozem sundána, může způsobit vážné zranění!

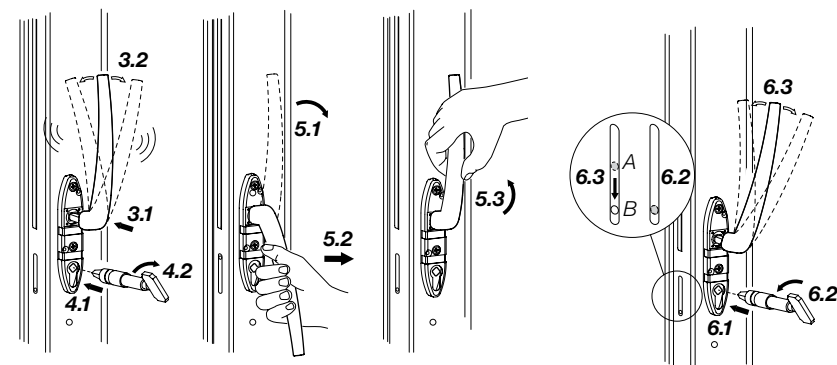

2. OVLÁDÁNÍ

2.3 VCHODOVÉ DVEŘE

Vchodové dveře Internorm se dodávají s různými typy zámků, které mají různé funkce.

V tabulce je uveden přehled základních funkcí zámkových systémů.

Typy zámků u hliníkových vchodových dveří:

	Zavírací body	Zavírání	Otvírání	Vyhodnocení	Denní režim *)
MVB	hlavní závora + 2 čepy	ruční mechanické	ruční mechanické	ne	–
MV	hlavní závora + 2 čepy – hákové závory	ruční mechanické	ruční mechanické	ne	–
MV s TSH	hlavní závora + 2 čepy – hákové závory	ruční mechanické	ruční mechanické	ne	–
MVC	hlavní závora + 2 čepy – hákové závory	ruční mechanické	ruční mechanické / vnitřní klika	ne	–
MVAM	hlavní závora + 2 čepy – hákové závory	automatické mechanické	ruční mechanické / vnitřní klika	ne	mechanický
EE	hlavní závora + 2 čepy – hákové závory	automatické mechanické	automatické elektrické / vnitřní klika	ne	elektrický trvalý signál
EVE	hlavní závora + 2 čepy – hákové závory	automatické elektrické	automatické elektrické	ano	elektrický
EVC	hlavní závora + 2 čepy – hákové závory	automatické elektrické	automatické elektrické / vnitřní klika	ano	elektrický
FRS	hlavní závora	ruční mechanické	ruční mechanické	ne	–

*) denní režim: bez automatického závorování po zavření (lze zapnout)



Zámky únikových dveří dle EN179 a EN1125:

Návody k obsluze pro zámky únikových dveří nejsou součástí této Základní příručky, jsou však popsány v samostatných návodech!

2. OVLÁDÁNÍ

Typy zámků u dřevohliníkových vchodových dveří:

	Zavírací body	Zavírání	Otvírání	Vyhodnocení	Denní režim*)
MV	hlavní závora + 2 čepy – hákové závory	ruční mechanické	ruční mechanické	ne	–
MV s TSH	hlavní závora + 2 čepy – hákové závory	ruční mechanické	ruční mechanické	ne	–
MVAM	hlavní závora + 2 čepy – hákové závory	automatické mechanické	ruční mechanické / vnitřní klika	ne	mechanický
EE	hlavní závora + 2 čepy – hákové závory	automatické mechanické	automatické elektrické / vnitřní klika	ne	elektrický trvalý signál
EVE	hlavní závora + 2 čepy – hákové závory	automatické elektrické	automatické elektrické	ano	elektrický
EVC	hlavní závora + 2 čepy – hákové závory	automatické elektrické	automatické elektrické / vnitřní klika	ano	elektrický

*) denní režim: bez automatického závorování po zavření (lze zapnout)

2. OVLÁDÁNÍ



Pouze dveře v zamčeném stavu zaručují bezpečí!

Zamykání, odemykání a otvírání – manuální



Ruční uzamčení dveří

Při úplném otočení klíčem (1 nebo 2 otáčky) ve směru zamykání → se vysunou všechny závorovací prvky.



Manuální odemčení dveří (z uzamčeného stavu)

Při úplném otočení klíčem (1 nebo 2 otáčky) proti směru zamykání → se všechny závorovací prvky zasunou.



Otevření dveří s klikou (z neuzamčeného stavu)

S klikou – Kliku stlačte dolů → střelka se zatáhne, dveře lze otevřít.



Otevření dveří s pevným madlem (z neuzamčeného stavu)

Bez kliky – klíčem otočte proti směru uzamykání až na doraz. Střelka se zatáhne. Dveřní křídlo přitom přitlačte proti směru otvírání → střelka se uvolní, dveře lze otevřít.

2. OVLÁDÁNÍ

FRS (zámek se střelkou a závorou)

Typ: Zadlabaný zámek se střelkou a závorou

Závorovací prvek:

1 hlavní závora

Zamknutí, odemknutí:

1 otáčka klíčem

(podrobný popis na straně 22)



střelka

hlavní závora

2. OVLÁDÁNÍ

MVB (vícebodové závorování „čepy“ – manuální)

Typ: 3bodové závorování

Závorovací prvky:

1 hlavní závora, 2 čepy

Zamknutí, odemknutí:

2 otáčka klíčem

(podrobný popis na straně 22)



2. OVLÁDÁNÍ

MV (vícebodové závorování – manuální)

Typ: 5bodové závorování

Závorovací prvky:

1 hlavní závora, 2 čepy, 2 hákové závory

Zamknutí, odemknutí:

2 otáčka klíčem

(podrobný popis na straně 22)



2. OVLÁDÁNÍ

MVAM (vícebodové závorování automatické – mechanické)

Typ: 5bodové závorování

Závorovací prvky:

1 hlavní závora, 2 hákové závory, 2 aktivační čepy

Zamknutí:

automatické mechanické po zavření dveří (vyjedou 2 hákové závory a 2 aktivační čepy)

Odemknutí:

Zvenku: ručně klíčem

zvenitř: ručně klikou

Dodatečné uzamčení:

V uzamčeném stavu lze klíčem navíc vysunout hlavní závora.

→ Zvýšená bezpečnost (např.: při delší nepřítomnosti)

Vnitřní klika je v této poloze blokována.

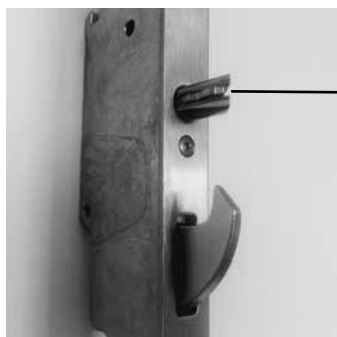

aktivační čep

2. OVLÁDÁNÍ

Denní režim

Pomocí přepínače, který se nachází na hlavní závoře, lze vícebodové závorování přepnout na denní režim. V tomto stavu se čepy / hákové závory nemohou po zavření dveřního křídla vysunout.

Dveře jsou nyní zavřeny pouze střelkou.

To umožňuje použití elektrického otvírače dveří (ETÖ) nebo mechanické střelky v denním režimu (MTOE).



Pro změnu spínací polohy – denní režim aktivní nebo vypnutý – se musí současně stisknutím kliky nebo otočením klíče v cylindrické vložce zatáhnout střelka.

Bez současného zatažení střelky nelze změnit spínací polohu, případně může dojít k poškození mechanismu!

přepínač na hlavní závoře



Než zavřete dveřní křídlo, zkontrolujte na otevřeném křídle, zda je nastavena požadovaná spínací poloha – běžný nebo denní režim, jinak byste se mohli zamknout!

Běžný režim:

aktivační čepy jsou vysunuté cca 10 mm



aktivační čep

Denní režim:

aktivační čepy jsou téměř zasunuté (na cca 2 mm)

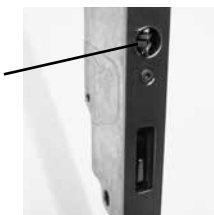

2. OVLÁDÁNÍ



Aby bylo možné zajistit trvalé mechanické otvírání, je nezbytné, aby bylo denní odblokování aktivováno i na ETÖ/MTOE na rámu.
(Elektrický otvírač dveří nebo MTOE jsou volitelné části příslušenství)

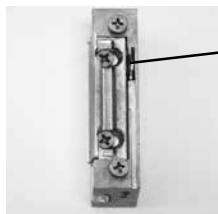

Přepínač na elektrickém otvírači dveří (ETÖ), resp. mechanické střelce v denním režimu (MTOE)



V denním režimu nejsou splněny požadavky na zabezpečení proti vloupání!



Zkontrolujte, zda byly ze zavíracích lišt na rámu odstraněny obě červené přepravní pojistky. Pokud nebyly přepravní pojistky odstraněny, **NEDOJDE** k zazávorumání dveří!



2. OVLÁDÁNÍ

EE (vícebodové závorumání – polomotorické)

Typ: 5bodové závorumání

Závorumací prvky:

1 hlavní závora, 2 hákové závory, 2 aktivační čepy

Zamknutí:

automatické mechanické po zavření dveří (vyjedou 2 hákové závory a 2 aktivační čepy)

Odemknutí:

zvenku: systémem kontroly vstupu (čtečka otisků prstů, transpondér...)

zvenitř: ručně klikou

Dodatečné uzamčení:

V uzamčeném stavu lze klíčem navíc vysunout hlavní závora.

→ Zvýšená bezpečnost (např.: při delší nepřítomnosti)

Vnitřní klika a systém kontroly vstupu jsou v této poloze blokovány.



aktivační čep
háková závora



střelka



hlavní závora



elektromotor



aktivační čep
háková závora

2. OVLÁDÁNÍ

Denní režim

V tomto stavu se nemohou závorovací prvky automaticky vysunout, a tak je zajištěn volný průchod.

Všechny závorovací prvky včetně střelky jsou zatažené.

Denní režim lze realizovat dvěma způsoby:

Var. 1: **signálem pro trvalé otevření** na svorce 4 (např.: externí spínač – elektrické zapojení provede odborná elektrikářská firma)

Var. 2: **nerezovým tlačítkem v křídle dveří** (volitelné příslušenství)

aktivace denního režimu: 3 × 0,5 s (krátké stisknutí) + 1 × 2 s (dlouhé stisknutí) – během 5 s

Deaktivace denního režimu: 1 × 2 s (dlouhé stisknutí)

Bzučení, které vydává elektromotor, po cca 7 sekundách automaticky ustane.

Dveřní křídlo je v této poloze zadržováno již pouze přídatnou západkou, resp. zavíračem dveří.

Upozornění: spotřeba proudu je v tomto stavu velmi nízká: cca 80 mA

2. OVLÁDÁNÍ

Upozornění:



Dveře, které drží pouze přídatná západka, resp. zavírač dveří, NEJSOU považovány za zamčené. Pouze zamčené dveře zaručují bezpečí!



Klíče NENECHÁVEJTE v zámku.



Během motorického odblokování se v žádném případě nesmí manipulovat klikou.

Mohlo by dojít k poškození zámku!



Zkontrolujte, zda byly ze zavíracích lišt na rámu odstraněny obě červené přepravní pojistky.

Pokud nebyly přepravní pojistky odstraněny, NEDOJDE k zazávorování dveří!



Provoz přepínání denního/nočního režimu pomocí spínacích hodin je zakázán!

Důvod: Při přepínání z denního do nočního režimu by nedošlo k automatickému závorování dveří, protože mechanická aktivace závorovacího mechanismu nastane až při prvním ručním použití (otevření a zavření dveří).

2. OVLÁDÁNÍ

EVE a EVC (vícebodové závorování – plně motorické)

Typ: 5bodové závorování

Závorovací prvky:

1 hlavní závora, 2 čepy, 2 hákové závory

Zamknutí: Automatické elektromotorické po zavření dveří (všech 5 závorovacích prvků)

Odemknutí:

Zvenku: systémem kontroly vstupu (čtečka otisků prstů, transpondér...)

Všechny závorovací prvky a střelka se zatáhnou na max. 7 sekund. Nedojde-li během tohoto intervalu k otevření dveří, proběhne automaticky závorování.

Zevnitř:

EVE: elektrickým tlačítkem

EVC: ze zazávorovaného stavu je možné také otevření vnitřní klikou (Comfort)

Nouzové otevření klíčem je možné!

Denní režim – lze aktivovat mechanicky a elektricky:

V této poloze neprobíhá automatické závorování. Dveře drží pouze střelka zámku.

- Použití elektrického otvírače dveří (ETÖ) nebo mechanické střelky v denním režimu (MTOE) je tedy možné.
- Přepínání je popsáno v kapitole 3.4 Seřizovací práce a možnosti seřízení.



2. OVLÁDÁNÍ

Upozornění:



Dveře, které drží pouze střelka, NEJSOU považovány za zamčené. Pouze zamčené dveře zaručují bezpečí!



Klíče NENECHÁVEJTE v zámku.



Během motorického závorování a/nebo odblokování se v žádném případě nesmí manipulovat klikou. Mohlo by dojít k poškození zámku!

2. OVLÁDÁNÍ

PŘÍSLUŠENSTVÍ (VOLITELNÉ)

Integrovaná bezpečnostní páka TSH:

- Integrovaná bezpečnostní páka (MV s TSH)
1. Záchyt dveřního křídla – je integrován v zavírací liště



2. Čep – je integrován ve vícebodovém závorování

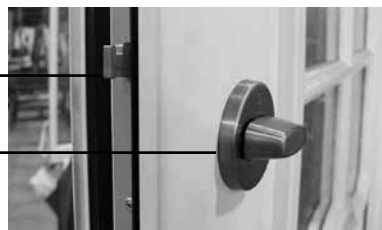

3. Knoflík – na vnitřní straně dveřního křídla

Otevření dveří zvenku při aktivované TSH:

1. U zamčených dveří otočte klíčem o dvě celé otáčky proti směru zamykání.
2. Klíčem otočte o jednu celou otáčku ve směru zamykání
→ čep TSH se zasune.
3. Klíčem otočte o jednu celou otáčku proti směru zamykání. Střelka se zasune a dveře lze otevřít.

Aktivace/deaktivace bezpečnostní páky

TSH zevnitř:

Provádí se knoflíkem na vnitřní straně dveřního křídla (otočení o cca 90°).

Aktivovaný záchyt dveřního křídla



2. OVLÁDÁNÍ

Elektrický otvírač dveří (ETÖ)

Pouze pro dveře s madlem (ne klika) na vnější straně.

Normální poloha: Zavřené dveře drží střelka. Při elektrickém uvolnění lze dveře otevřít pouhým zatlačením. (jenom u neuzamčených dveří)

Odblokování přes den: Dveře lze kdykoliv otevřít (pouze pokud nejsou zamčené).

ETOE: Dveře lze otevřít pouze během elektricky sepnutého kontaktu.

ETOA: Dveře zůstávají po jednom sepnutí kontaktů tak dlouho otevřené, dokud se křídlo neotevře.

Technické údaje:

10 – 24 V

stejnoseměrný a střídavý proud (DC/AC)

mechanické odblokování přes den

Pro 100% dobu sepnutí elektrického otvírače dveří je vhodný proud mezi 10–13 V DC (stejnoseměrný proud).

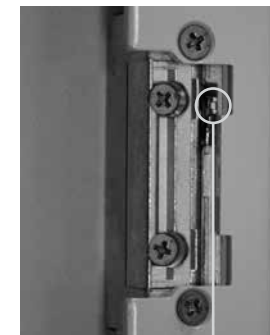

přepínač nastavení
normální polohy
a denního odblokování

2. OVLÁDÁNÍ



Dveře, které drží pouze střelka, NEJSOU považovány za zamčené. Pouze zamčené dveře zaručují bezpečí!



Elektrické zapojení smí provádět pouze odborní elektrikáři!



Únikové dveře mají jiné elektrické otvírače.



Některé typy ETOA se aktivují elektrickým kontaktem nezávisle na poloze dveří (otevřeno – zavřeno).

Jestliže bude vydán opětovný signál pro otevření nebo elektrický signál pro otevření trvá, zatímco dveře jsou již otevřené, potom je nutné dveře otevřít ještě jednou!



Pokud dveře drží jenom střelka (režim elektrického otvírače dveří), je nutné po zavření dveřního křídla vždy ověřit, zda dveřní křídlo řádně zapadlo. (Bez kliky/klíče nelze otevřít.)

2. OVLÁDÁNÍ

Mechanická střelka v denním režimu (MTOE)

Pouze pro dveře s madlem (ne kliku) na vnější straně.

Aktivovaná střelka v denním režimu:

aktivační přepínač

Nezamčené dveře lze otevřít pouhým zatlačením.

Neaktivovaná střelka v denním režimu:

Nezamčené dveře drží střelka.

Upozornění:

Dveře by měly být vybaveny přídatnou západkou nebo zavíračem dveří, protože tlak těsnění může způsobit samovolné otevření dveří!

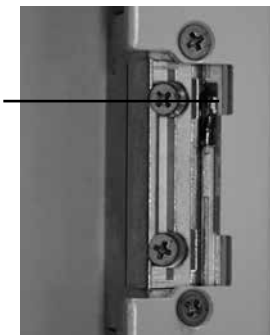

Dveře, které drží pouze střelka, NEJSOU považovány za zamčené. Pouze zamčené dveře zaručují bezpečí!



Pokud dveře drží jenom střelka (režim MTOE), je nutné po zavření dveřního křídla vždy ověřit, zda dveřní křídlo řádně zapadlo. (Bez kliky/klíče nelze otevřít.)

2. OVLÁDÁNÍ

Hranová závora (pouze u 2křídlových prvků)

Závorození druhého otvíraného křídla se provádí pomocí hranové závory umístěné nahoře a dole v drážce druhého otvíraného křídla.

Otevření a zavření se provádí pomocí páčky hranové závory.



Návody na obsluhu případně použité **kontroly vstupu** (čtečka otisků prstů, čtečka otisků prstů s transpondérem, klávesnice) nejsou součástí této příručky. Jsou obsaženy ve speciálních návodech!

Tyto návody jsou dodávány společně s dveřmi. Poslední verzi najdete rovněž na internetových stránkách společnosti ekey v sekci Media-Center www.ekey.net.

Použité typy:

čtečka otisků prstů / klávesnice v dveřním křídle: ekey home – model integra – řídicí jednotka SE micro

čtečka otisků prstů v tyčovém madle: ekey home – model arte řídicí jednotka micro plus

Nezapomínejte, že kontrola vstupu je již spojena kabely s motorickým zámkem, resp. elektrickým otvíračem dveří, a platné jsou pouze dodané plány zapojení od Internormu.

2. OVLÁDÁNÍ

2.4 STÍNICÍ TECHNIKA A OCHRANA PROTI HMYZU

Hliníkové okenice

Ujistěte se, že je otevřené křídlo okenice správně zajištěno v úchytech ve zdi. Za bouřky (rychlost větru přes 60 km/h) je nutné okenice zavřít. Působící zatížení může poškodit nebo zničit díly kování, což může vést k sekundárním škodám.



Otevření a zavření okenice

Pro **otevření** uvolněte západku uzávěrací páčky a páčku otevřete. Poté otevřete okenice, až křídlo zapadne do držáku okenice ve zdi.

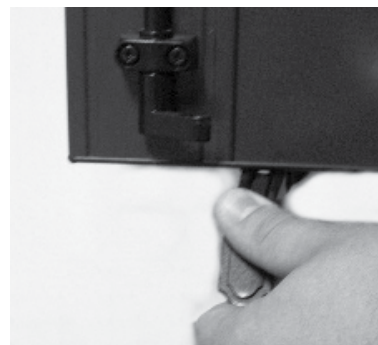

Při **zavírání** okenice stiskněte držák okenice a okenici zavřete. Poté otáčejte uzávěrací páčkou, až rozvorový zámek samočinně zapadne.

2. OVLÁDÁNÍ



Ovládání aretace závěsu

Při zavírání křídla stiskněte aretaci závěsu a okenici zavřete. Při otevírání okenice aretace závěsu samočinně zapadne. Okenici lze vyvěsit, příp. zavěsit při úhlu otevření cca 15°.



Přenastavení lamel

Nastavení nastavitelných lamel se provádí šroubem s rýhovanou hlavou. Tento šroub uvolněte a podélným pohybem uveďte lamely do požadované polohy. Po dosažení požadované polohy šroub s rýhovanou hlavou s citem opět utáhněte.

Žaluzie

Ochrana před uškrcením EN 13120

V budovách vybavených žaluziemi s ovládáním kuličkovým řetízkiem, do nichž mají přístup děti ve věku od 0 do 42 měsíců, nebo v nichž se takové děti mohou zdržovat, jako jsou např. domovy, hotely, nemocnice, kostely, obchody, školy, školky a veřejné budovy, musí být vnitřní clony (žaluzie s kuličkovým řetízkiem) provedeny tak, aby byly „pro děti bezpečné“. Ochrana před uškrcením je nutná i v tom případě, že místo použití není známo.

Ochrana před uškrcením se nevztahuje na budovy, do nichž děti zpravidla nemají přístup, jako jsou např. kanceláře, továrny, laboratoře atd.

2. OVLÁDÁNÍ

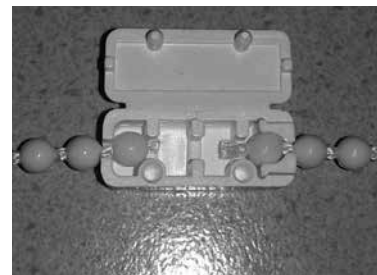

Provedení s dětskou pojistkou: systém s přetřžením při zátěži 6 kg během 5 sekund. Spojení s 1 kuličkou



Provedení bez dětské pojistky: spojení se 2 kuličkami



1. Pro **vytažení, spuštění dolů** nebo **na-táčení** žaluzie uvolněte kuličkový řetízek z držáku.



2. Potom uchopte kuličkový řetízek nad spojkou řetízku a pokud možno rovným tahem směrem dolů uveďte žaluzii do požadované polohy. Řetízek opět zafixujte v držáku.

2. OVLÁDÁNÍ

Ochrana proti hmyzu

Roletová síť proti hmyzu

Stažení roletové sítě proti hmyzu

Síť stáhněte oběma rukama dolů, až zapadne do uzavíracího úchytu.

Otevření roletové sítě proti hmyzu

z interiérové nebo z venkovní strany
Tlačte oběma rukama rovně dolů, až se úchyt uvolní.

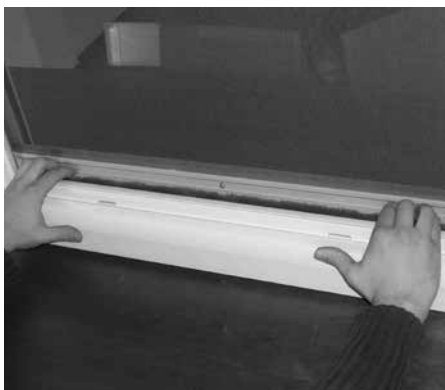

Upínací rám

1. Pomocí držáků protáhněte upínací rám otvorem na vnější stranu. Nejprve zahákněte závěsné úhelníky dole mezi okenní rám a těsnění.



2. Upínací rám vtáhněte do okna, aby bylo možné zaháknout do rámu okna i horní závěsné úhelníky. Potom úchytky sklopte dolů.



2. OVLÁDÁNÍ

2.5 I-TEC VĚTRÁNÍ IV40

Ovládání

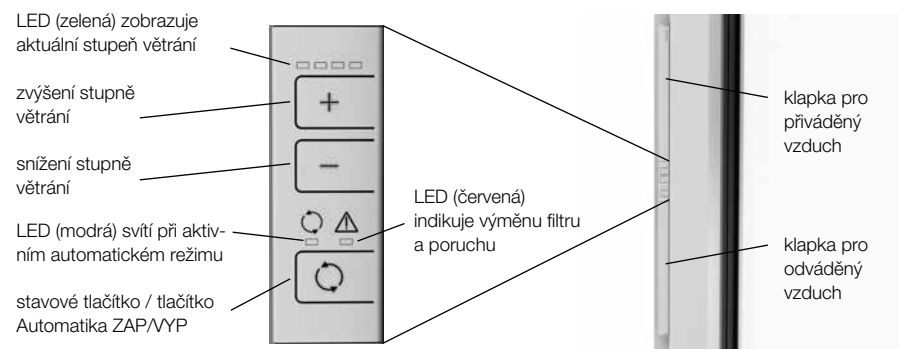

Příslušný provozní stupeň ventilátoru je v poli zobrazen zelenými LED.

LED zhasnou po 1 minutě.



Stupeň 1–3:

Stisknutím tlačítka + nebo – se intenzita větrání zvýší nebo sníží o jeden stupeň.

Stupeň 0 (vypnutí ventilátoru):

Nastavte ventilátor na stupeň 1 a tlačítko podržte stisknuté po dobu 2 sekund. Ventilátor lze vypnout rovněž zavřením minimálně jedné vzduchové klapky (přiváděného, odváděného vzduchu). Po otevření obou vzduchových klapek se ventilátor zapne na naposledy nastaveném stupni.

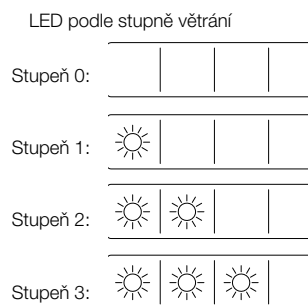

☀ = LED svítí zeleně

Upozornění: Přestože jsou obě vzduchové klapky zavřené, může v závislosti na síle větru docházet k vhánění vzduchu do ventilátoru.

2. OVLÁDÁNÍ

Stavové tlačítko / Automatika ZAP/VYP:

Pokud již LED nesvítí, zobrazí se aktuální provozní stav po dobu 1 minuty stisknutím přepínacího tlačítka Stav/Automatika.

Režim turbo (stupeň 4)

Stisknutím tlačítka + po dobu minimálně 2 sekund se aktivuje režim turbo (stupeň 4). Během 15 sekund je pak možné stisknutím tlačítka + resp. – zvolit požadovanou dobu běhu od 1 do 4 hodin.

Stisknutím tlačítka + se doba běhu prodlužuje, stisknutím tlačítka – zkracuje.

Po době pro zvolení, která trvá 15 sekund, svítí všechny 4 LED po dobu 2 sekund zeleně a dobu běhu pak již nelze změnit.

Jakmile doba běhu uplyne, nebo dojde k deaktivaci turbo režimu stisknutím libovolného tlačítka, přepne se ventilátor I-tec automaticky na dříve nastavený stupeň větrání.

Automatický režim

Dokud je zobrazen nastavený režim, lze stisknutím tlačítka přepínání Stav/Automatika zapnout nebo vypnout automatický režim (je-li automatický režim zapnutý, svítí modrá LED). V automatickém režimu se měří vlhkost vzduchu a ventilátor je řízen tak, aby bylo vždy zaručené zdravé prostředí. Pokud je vlhkost vzduchu nižší než cca 35 %, ventilátor se vypne. Jakmile vlhkost znovu stoupne, ventilátor se opět zapne. V závislosti na aktuální vlhkosti se automaticky navolí odpovídající stupeň větrání. Také LED signalizující automatický režim zhasne po 1 minutě. V případě, že je automatický režim aktivní, lze ji znovu zobrazit stisknutím stavového tlačítka.



Stavové tlačítko / tlačítko Automatika

Režim turbo

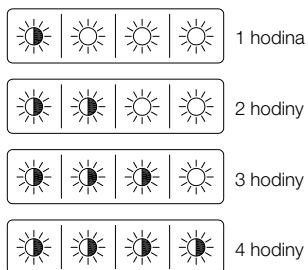

☀ = LED svítí zeleně

☀ = LED bliká zeleně



Stavové tlačítko / tlačítko Automatika

2. OVLÁDÁNÍ

Noční chlazení

Noční chlazení slouží ke snížení přehřátí obytných místností v letních měsících.

Existuje proto možnost deaktivovat buď ventilátor přiváděného, nebo odváděného vzduchu. Tím se vypne funkce tepelného výměníku a chladný venkovní vzduch může proudit přímo do místnosti (noční chlazení přiváděným vzduchem), nebo může teplý vzduch z místností proudit ven (noční chlazení odváděným vzduchem). Nejlepších výsledků lze dosáhnout tak, že dva protilehlé ventilátory v domě nastavíte tak, aby byl jeden ventilátor zapnutý v režimu přiváděného vzduchu a druhý ventilátor v režimu odváděného vzduchu. Dojde přitom k větrání budovy protilehlými body, aniž by bylo nutné sklápět nebo otvírat okna. Pokud je k dispozici pouze jeden ventilátor, doporučuje se na protilehlé straně domu sklopit okno, jinak nelze dosáhnout požadovaného efektu v dostatečné míře.

Noční chlazení přiváděným vzduchem

V tomto případě je v provozu pouze ventilátor přivádějící vzduch, ventilátor odvádějící vzduch je vypnutý.

Současným stlačením tlačítka + a stavového tlačítka se aktivuje noční chlazení přiváděným vzduchem.

Během 15 sekund je pak možné zvolit požadovaný stupeň větrání stisknutím tlačítka + resp. –.

Stisknutím tlačítka + se stupeň větrání zvyšuje, stisknutím tlačítka – snižuje.

Po době pro zvolení, která trvá 15 sekund, svítí všechny 4 LED po dobu 2 sekund zeleně a stupeň větrání pak již nelze změnit.

Stisknutím libovolného tlačítka se noční chlazení deaktivuje. Ventilátor se vrátí na dříve nastavený stupeň větrání.

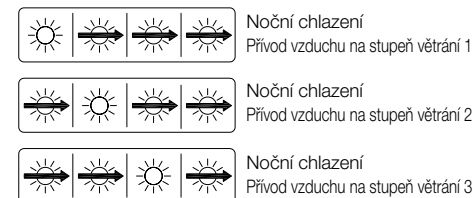

☀ = LED svítí zeleně

☀ = LED zelené světlo běží doprava

2. OVLÁDÁNÍ

Noční chlazení odváděným vzduchem

V tomto případě je v provozu pouze ventilátor odvádějící vzduch, ventilátor přivádějící vzduch je vypnutý.

Současným stlačením tlačítka – a stavového tlačítka se aktivuje noční chlazení odváděným vzduchem.

Během 15 sekund je pak možné stisknutím tlačítka + resp. – zvolit požadovaný stupeň větrání.

Stisknutím tlačítka + se stupeň větrání zvyšuje, stisknutím tlačítka – snižuje.

Po době pro zvolení, která trvá 15 sekund, svítí všechny 4 LED po dobu 2 sekund zeleně a stupeň větrání pak již nelze změnit.

Stisknutím libovolného tlačítka se noční chlazení deaktivuje. Ventilátor se vrátí na dříve nastavený stupeň větrání.

Automatické vypnutí v automatickém režimu, resp. u nočního chlazení

Pokud venkovní teplota stoupne nad teplotu v místnosti, ventilátor se automaticky vypne.

Ventilátor automaticky každou hodinu kontroluje teplotu tím, že na krátkou dobu spustí oba motory. Pokud je venkovní teplota nadále vyšší než teplota v místnosti, ventilátor se opět vypne, pokud je venkovní teplota nižší než teplota v místnosti, vrátí se ventilátor automaticky do režimu nočního chlazení.

Zjišťování teploty se provádí čidly, která jsou umístěna uvnitř ventilátoru. Takto zjištěné hodnoty vnitřní a venkovní teploty se proto mohou odchýlovat od hodnot naměřených externím teploměrem.

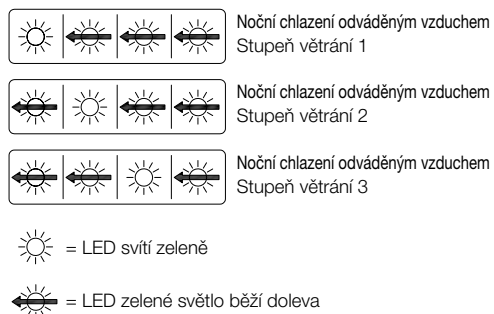

2. OVLÁDÁNÍ

Upozornění/porucha

Červená LED svítí, pokud je zapotřebí vyměnit filtr (zobrazení se děje v předdefinovaných časových intervalech).



Potvrzení zprávy „výměna filtru“:

Po dobu minimálně 5 sekund současně tiskněte tlačítka + a –.

Červená LED bliká, pokud má přístroj poruchu. Pokud se porucha vyskytla pouze krátkodobě, lze její zobrazení potvrdit následovně: Současně stiskněte tlačítka + a –, krátce poté ještě stiskněte stavové tlačítka / tlačítka Automatika. Všechna tři tlačítka držte stlačená po dobu 10 sekund.

Pokud se po cca 1 minutě porucha znovu objeví, zavolejte svému prodejci oken.

Tlakové poměry v místnosti za provozu ventilátoru:

Regulace ventilátoru funguje obecně vyrovnaně. Aby se však zabránilo přetlaku v místnosti, je rychlost otáček ventilátoru odvádějícího vzduch ven z místnosti o něco málo vyšší než rychlost otáček ventilátoru přivádějícího vzduch. Tlak v místnosti je však výrazně překryt tlakovými poměry v budově, popř. tlakovými/nasávacími poměry na základě zatížení větrem.

Pokud chcete provozovat otevřená ohniště, konzultujte prosím se svojí kominickou firmou. Pro úplné zabezpečení musí být případně při provozu topeniště v místnosti nainstalováno tlakové čidlo.

Zviditelnění a zneviditelnění rádiového modulu:

I-tec ventilátor lze ovládat pomocí ručního vysílače k I-tec žaluziím nebo pomocí I-tec Connect pohodlně z mobilního telefonu nebo tabletu. Aby se při novém hledání zabránilo opětovnému zobrazení I-tec ventilátoru, pokud je již v ručním vysílači nebo bráně (gateway) uveden, lze rádiový modul zneviditelnit pomocí ručního vysílače nebo aplikace Connect. Neovlivní to však ovládání ventilátoru.

Zviditelnění rádiového modulu se provádí pomocí ovladače na okně:

V takovém případě zapněte ventilátor do pohotovostního režimu. Současným stisknutím tlačítka + a stavového tlačítka po dobu minimálně 10 sekund začnou všechny LED zeleně blikat. Rádiový modul se pro gateway, resp. ruční vysílač, znovu zviditelní, pokud během 15 sekund krátce stisknete tlačítka –.

2. OVLÁDÁNÍ

Regulace ochrany před námrazou

Aby se během provozu ventilátoru zabránilo nebezpečí namrzání výměníku tepla, je ventilátor vybaven regulací ochrany před námrazou.

Elektronika neustále kontroluje teplotu odváděného vzduchu (za výměníkem tepla). Klesne-li pod určitou hodnotu, sníží se nejdříve postupně otáčky ventilátoru přívodního vzduchu. Pokud nebezpečí vzniku námrazy přetrvává, ventilátor se na 2 hodiny vypne. Poté se ventilátor automaticky zapne, znovu zkontroluje teplotní poměry a po 10 minutách se buď opět zapne regulace ochrany před námrazou, nebo se ventilátor vrátí do normálního režimu.

Funkce v chladných prostorách

Klesne-li teplota místnosti pod +8 °C (např. během hrubé stavby), ventilátor se vypne. Kdykoli je však možné ho spustit, neboť stisknutím tlačítek + nebo – se ventilátor opět na 10 minut zapne. Během této doby ventilátor zkontroluje teplotní poměry a pak se buď vypne, nebo se přepne do normálního režimu.



Montáž nastavbových prvků

Pokud je třeba dodatečně osadit nastavbové prvky (např. vodící lišty), pak je nutné pamatovat na to, aby se v místě ventilátoru (vyšrafovaná plocha) nevrátilo a nešroubovalo!

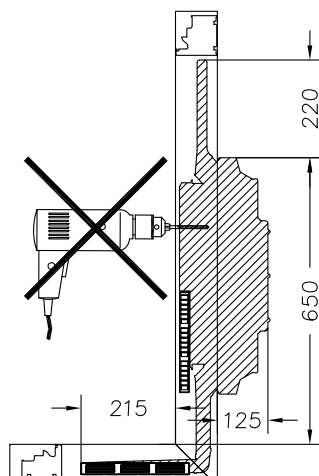

2. OVLÁDÁNÍ

Upozornění pro údržbu

Z hygienických důvodů by se oba filtry měly měnit minimálně 1× za rok.

Časově naprogramovaná indikace výměny pomocí LED slouží pouze jako připomenutí a nezohledňuje případné větší znečištění vzduchu. Silně znečištěné filtry navíc značně ovlivňují požadovanou výměnu vzduchu.

Ideální čas pro výměnu filtrů je na podzim, protože v zimě je vzduch zpravidla víc znečišťován než v létě. Výkon filtrů musí být proto co nejučinnější.



POZOR:

V případě, že je ventilátor vypnutý, hrozí v důsledku výskytu kondenzátu nebezpečí tvorby plísně ve skříni ventilátoru!



I-tec větrání IV40 se nesmí používat k vysoušení hrubých staveb, resp. k vysoušení místností s velkou vlhkostí vzduchu. Na ventilátoru by mohly vzniknout značné škody.

2. OVLÁDÁNÍ

Výměna filtru

Při otevřeném křídle jsou vidět oba kryty filtrů pro přiváděný i odváděný vzduch.

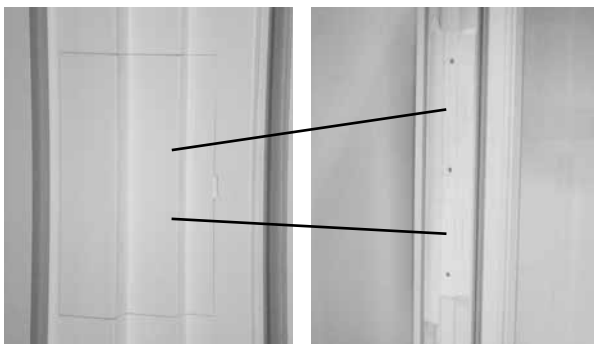

Kryty filtrů vyjměte buď nehtem, nebo opatrně plochým šroubovákem. Přitom mírně tlačte směrem k vnější straně rámu.

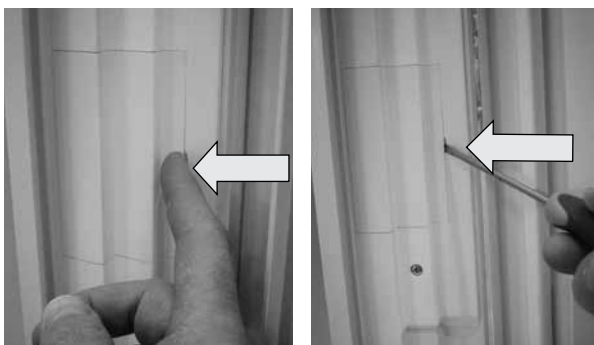

Sejměte kryt filtru a filtr vyjměte.



Ventilátor není vhodný pro vysoušení hrubých staveb nebo místností s vysokou stavební vlhkostí!

2. OVLÁDÁNÍ

Nový filtr vložte do ventilátoru ve směru šipky.

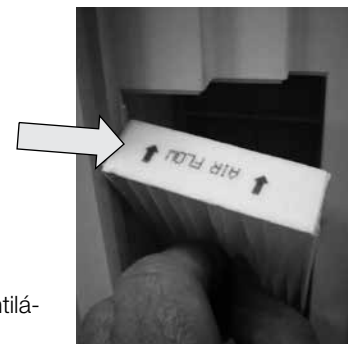

Dbejte na to, aby se filtr nacházel ve správné poloze!

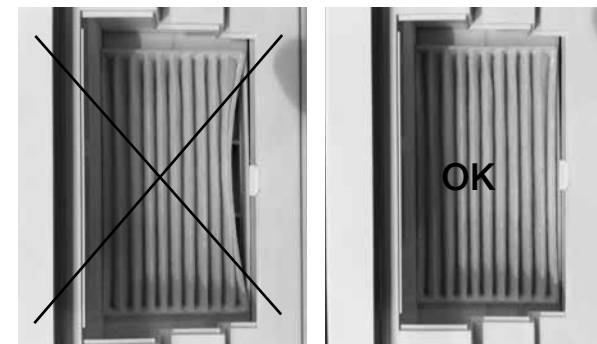

Opět nasadte kryt filtru a přitlačte ho, aby zaskočil.



2. OVLÁDÁNÍ

Svépomoc při nedopatřením vypadlých vzduchových klapkách

Vzduchové klapky lze bez odporu otevřít na cca 55°. Je-li klapka otvírána dál, vyskočí z držáku.

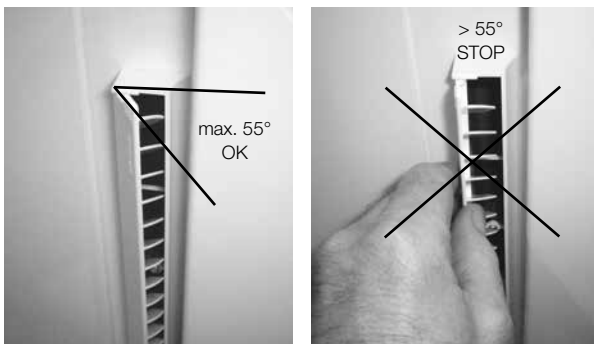

Pokud klapka vyskočí, je třeba konec klapky nasunout na čep a klapku zavřít.

Nejprve mírným tlakem zacvakněte konec klapky na straně ovládání.

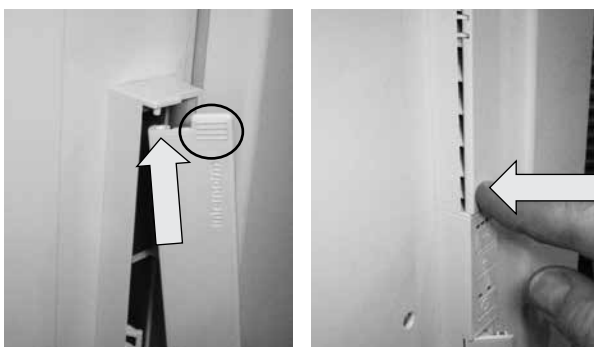

Poté mírným tlakem zacvakněte oba střední držáky klapky.

Nyní je možné klapku používat jako obvykle.

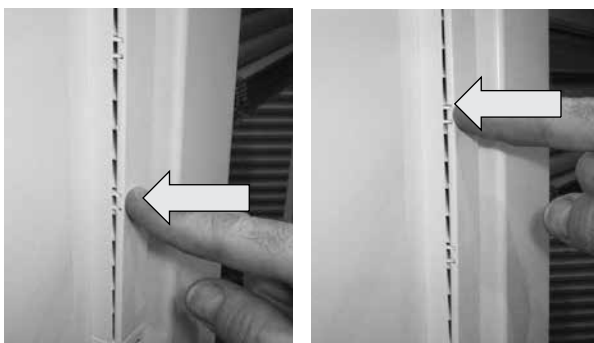

2. OVLÁDÁNÍ

2.6 PERMANENTNÍ VENTILÁTOR AEROMAT MIDI HY F3

Ovládání

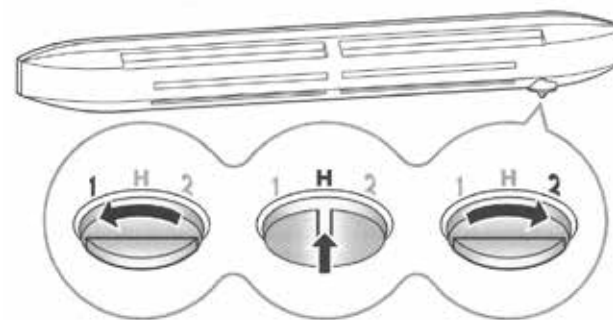

Permanentní ventilátor Aeromat Midi HY je regulován podle vlhkosti vzduchu. Model F3 je navíc vybaven regulací s těmito možnostmi nastavení:





- 1... Aretace uzavření při zachování minimálního větrání
- H... Regulace v závislosti na vlhkosti vzduchu
- 2... Aretace maximálního proudění vzduchu

2. OVLÁDÁNÍ



2.7 I-TEC STÍNĚNÍ

Ovládání

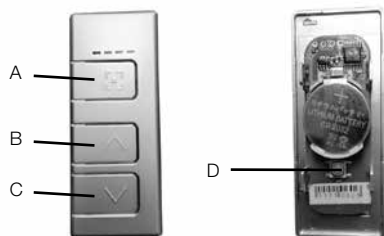

Popis tlačítek:



- A:  Tlačítko pro výběr
- B:  Tlačítko nahoru
- C:  Tlačítko dolů
- D:  Programovací tlačítko





Pohyb: Krátkým stisknutím tlačítka pro pohyb nahoru  nebo dolů  žaluzie najede do horní, resp. dolní koncové polohy.

Krátkým stisknutím tlačítka pro pohyb nahoru  nebo dolů  lze pohyb zastavit.

Natáčení lamel žaluzie: Dlouhým stisknutím tlačítka pro pohyb nahoru  nebo dolů  lze nastavit požadovaný sklon lamel.

Volba kanálu: Krátkým stisknutím tlačítka pro výběr  lze zvolit požadovaný kanál. Zvolený kanál se zobrazuje trvale svítící LED. 

Individuální pevná poloha: Současným stisknutím tlačítek nahoru a dolů   najede stínění do naprogramované individuální pozice.

Přehled všech funkcí naleznete v příloženém návodu k programování.



U fasád, popř. oken tmavých barev může při intenzivním slunečním záření teplota v prostoru mezi skly vystoupat na víc než 80°C. Aby nedošlo ke zkrácení životnosti akumulátoru, je elektronika vybavena ochranou proti přehřátí. Ta při teplotě od cca 70 do 80 stupňů umožňuje pouze pohyb žaluzie dolů a natáčení lamel.

Od 80 stupňů již nelze stínění ovládat, dokud teplota opět neklesne.

V důsledku nadměrného zastínění nebo zatemnění v oblasti solárních článků může dojít k omezení množství získané energie,

např. v oblasti pod balkonem, markýzou, v úzkých městských uličkách atd.

Jelikož se jedná o systém založený na rádiovém spojení, může dojít k omezení dosahu a kvality rádiové komunikace v důsledku lokálních podmínek.

např.: kamenné zdi, ocelové nosníky atd.

2. OVLÁDÁNÍ

Výměna akumulátoru



Nejprve vyjedte žaluzii nahoru!
Otevřete křídlo okna klikou a před-
sazené křídlo otočnou spojku.



Uvolněte horní černé nosníky a žalu-
zii vyjměte směrem dolů!



Uvolněte konektor mezi akumuláto-
rem a deskou, aby bylo možné starý
akumulátor vyjmout.



Uvolněte svorku přidržující akumu-
látor a akumulátor vyjměte. Vložte
nový akumulátor a konektor zasuňte
do desky. Dbejte přitom na to, aby
se kabel bočně nedotýkal otočné
hřídele.

2. OVLÁDÁNÍ

Výměna baterie integrovaného ovladače

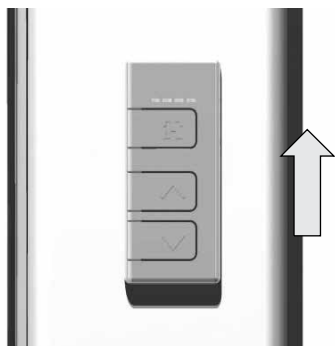

Vysuňte kryt ovladače nahoru, abyste ho mohli otevřít. Vyměňte ovladač.



Vyměňte baterii z ovladače a vložte novou. Nasadíte kryt a zasuňte jej dolů.

Výměna baterie ručního vysílače

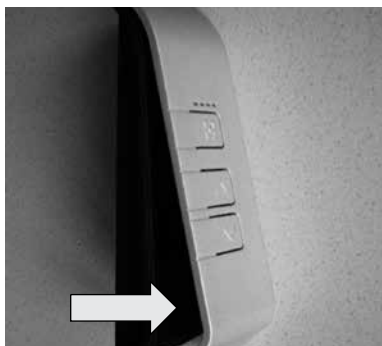

Klipsový spoj se otvírá tlakem na dolní stranu krytu.



Vyměňte starou baterii, vložte novou a opět nasadíte kryt.



Použité baterie zlikvidujte ekologickým způsobem!

2. OVLÁDÁNÍ

Funkce dobíjení stínění I-tec u žaluzií ve zdvojených systémech



1. Okno sklopte



2. Sklopeným oknem protáhněte konektor směrem ven.



3. Okno otevřete.



4. Konektor zasuňte do dobíjecí zdířky, okno zavřete a nabíječku připojte k zásuvce.

2. OVLÁDÁNÍ

Jakmile je akumulátor zcela dobítý, rozsvítí se zelená LED na nabíječce. Nabíječku odpojte od elektrické sítě a v obráceném pořadí odpojte konektor.

Funkce dobíjení vnitřní I-tec žaluzie



U vnitřní I-tec žaluzie se dobíjecí zdířka nachází přímo na žaluzii. Zasuňte konektor a potom připojte nabíječku k zásuvce.

Jakmile je akumulátor zcela dobítý, rozsvítí se zelená LED na nabíječce.

Nabíječku odpojte od elektrické sítě a odpojte konektor.

2. OVLÁDÁNÍ

2.8 KONTROLA OTEVŘENÍ (RÁDIEM)

Ovládání

(Rádiová) kontrola otevření komunikuje výlučně s I-tec Connect a může, v závislosti na objednaném provedení, indikovat stavy „křídlo zavřené a zazávorované“ a „křídlo sklopené“ nebo „křídlo zavřené“.

Při nastavování (rádiové) kontroly otevření v I-tec Connect se řiďte pokyny aplikace, kterou jste si podle popisu přístroje předtím nainstalovali na tablet nebo chytrý telefon.

Pro nastavení kontroly otevření je nutné baterie znovu vložit. Dvě baterie (typ AAAA) jsou vloženy již v závodě. Při vyjímání baterií nejprve odstraňte kryt baterií.

Vyjměte baterie a 10 sekund počkejte.

Znovu vložte baterie.

Dodržte správnou polaritu!

Opět nasadte kryt baterií.

Nyní lze nastavení dokončit.

Pro opětovnou aktivaci režimu nastavení celý proces zopakujte.

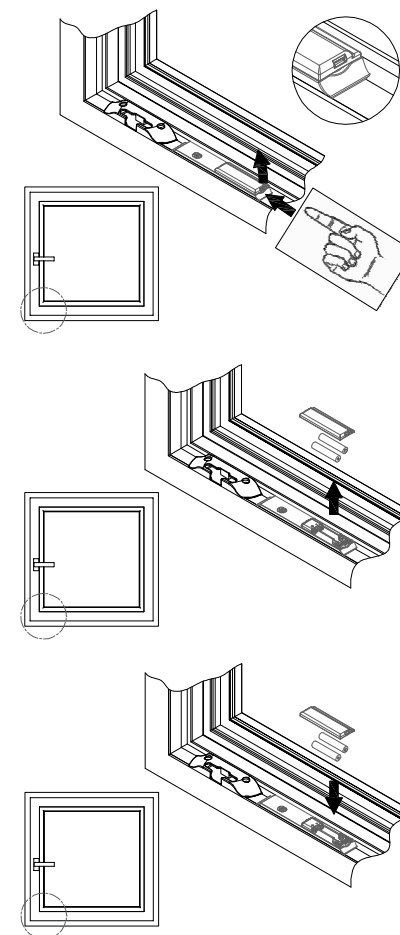

3. NASTAVENÍ | MOŽNOSTI SEŘÍZENÍ



Možnosti nastavení u oken a balkonových dveří

Je nutné dbát na to, aby byl rozsah nastavení využíván pouze natolik, aby nedošlo k ohrožení funkce! Černé nebo červené distanční klíny, které byly vtlačeny do zavíracích dílů a eventuálně v nich po montáži zůstaly, je nutné odstranit.

Výškové seřízení

Slouží k nadzvednutí nebo snížení křídla.

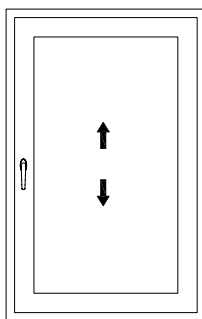

Seřízení přitlaku

Slouží k regulaci přitlaku těsnění.

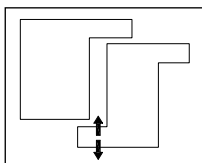

Stranové seřízení

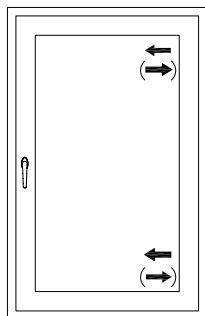

Provádí-li se nastavení na závěsech ve stejném směru, lze křídlo seřídít ve vodorovném směru.

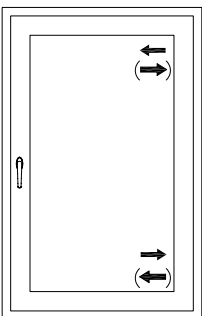

Provádí-li se nastavení na závěsech v opačném směru, vede to k nadzvednutí nebo snížení křídla na straně s ovládacím mechanismem.

3. NASTAVENÍ | MOŽNOSTI SEŘÍZENÍ

3.1 SKRYTÁ KOVÁNÍ

Aby se zabránilo poškození a byla zachována plná funkčnost oken, doporučuje se, aby veškeré seřizovací práce prováděli pouze autorizovaní odborníci.

3.1.1 SKRYTÉ KOVÁNÍ VV (SKRYTÝ STANDARD)

Rohové ložisko / ložisko křídla u pravoúhlého okna (na straně se závěsy dole)



Seřízení ve směru ke straně se závěsy nebo ke straně s ovládacím mechanismem inbusovým klíčem 4 mm.



Nadzvednutí a snížení křídla inbusovým klíčem 4 mm, u kování pro velké zátěže klíčem Torx T25.



Seřízení přitlaku inbusovým klíčem 4 mm.

Nůžky / otočné ložisko u pravouhlého okna (na straně se závěsy nahoře)

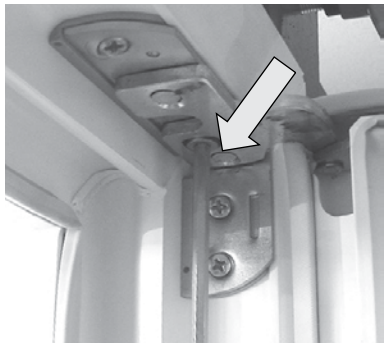

Seřízení ve směru ke straně se závěsy nebo ke straně s ovládacím mechanismem inbusovým klíčem 4 mm.

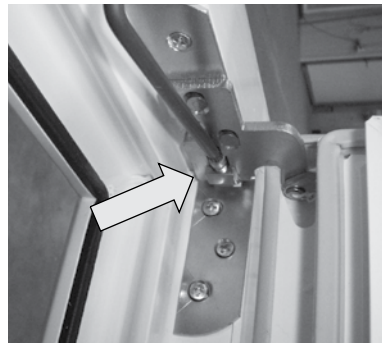

Seřízení u kování pro velké zátěže klíčem Torx T25.



Přítlak na závorovacích bodech Požadovaný přítlak se nastavuje maticovým klíčem 11 mm. Seřízení je možné po krocích po 22,5°.

Sklopné křídlo



Seřízení svisle varianta a Křídlo sklopte. Křídlo lze nadzvednout a snížit inbusovým klíčem 4 mm.

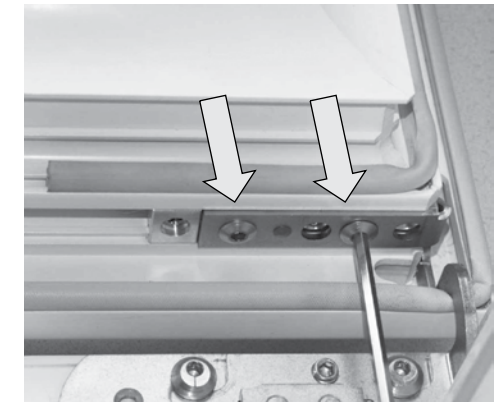

Seřízení svisle varianta b Křídlo otevřete na max. 90°. Křídlo lze buď nadzvednout, nebo snížit inbusovým klíčem 4 mm.

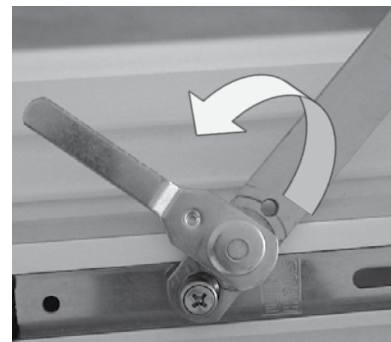

1. Seřízení vodorovně
Otevřete závorování nůžek v drážce, nůžky vyvěste a křídlo uveďte do polohy pro mytí.



2. Seřízení vodorovně
Odblokujte a vyvěste sklopné nůžky, které umožňují vyklopení křídla do polohy pro čištění.
POZOR: Křídlo nyní není zajištěné a musí být jištěno druhou osobou!
Křídlo smí být sklopeno na max. 90°!

3. NASTAVENÍ | MOŽNOSTI SEŘÍZENÍ

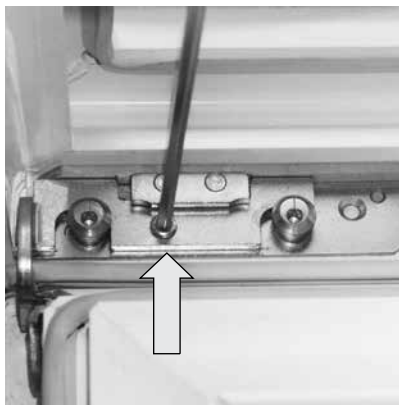

Inbusovým klíčem 4 mm povolte zajišťovací šroub na sklopném ložisku.

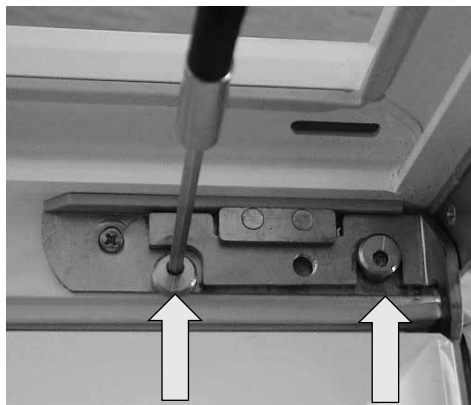

Inbusovým klíčem 5 mm otočte jisticí čepy na obou sklopných ložiscích o 180°.



POZOR: Křídlo již není zajištěné proti vyvěšení! Nebezpečí vypadnutí!
Seřídte křídlo ve vodorovném směru a všechny pracovní kroky proveďte nyní v obráceném pořadí.

3. NASTAVENÍ | MOŽNOSTI SEŘÍZENÍ

3.1.2 SKRYTÉ KOVÁNÍ VV (SKRYTÝ TOPSTAR)

Rohové ložisko / ložisko křídla u pravoúhlého okna (na straně se závěsy dole)

Křídlo lze nadzvednout a snížit inbusovým klíčem 4 mm (1).

Seřízení ve směru ke straně se závěsy nebo ke straně s ovládacím mechanismem inbusovým klíčem 4 mm (2).

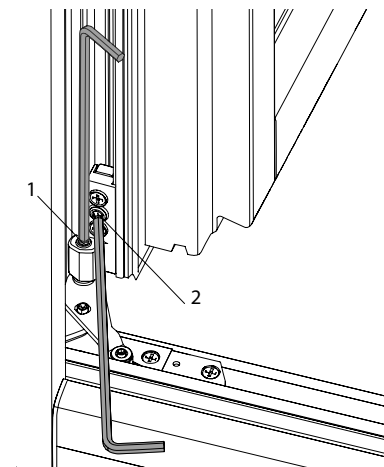

Seřízení přitlaku maticovým klíčem 10 mm.

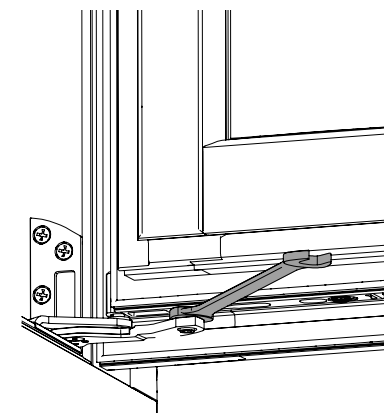

Nůžky / otočné ložisko u pravouhlého okna (na straně se závěsy nahoře)

Seřízení ve směru ke straně se závěsy nebo ke straně s ovládacím mechanismem inbusovým klíčem 4 mm.

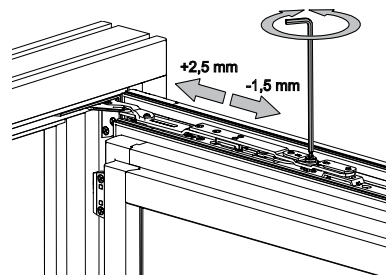

Sklopné křídlo

Křídlo sklopte. Křídlo lze nadzvednout a snížit inbusovým klíčem 4 mm.

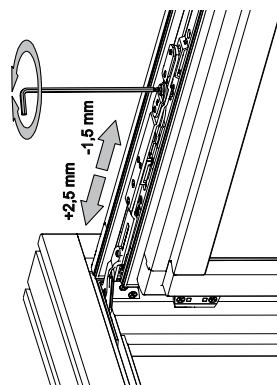

Pokyny k seřízení přitlaku a zavěšení a vyvěšení nůžek v drážce a sklopných nůžek, které umožňují vyklonění křídla do polohy pro čištění, najdete v kapitole 3.3.3 Skryté kování VV (skrytý Standard).

Seřízení křídla pomocí tyče ložiska křídla

Pokud je tyč ložiska křídla namontovaná, je výrobní nastavení provedeno podle tyče a ložiska křídla.

Nastavení výšky se musí provádět vždy u obou částí současně / souběžně! (např.: Tyč ložiska křídla (1) 1/2 otáčky = tyč ložiska křídla (2) 1/2 otáčky.

V případě nedodržení by rohová ložiska přestala fungovat.

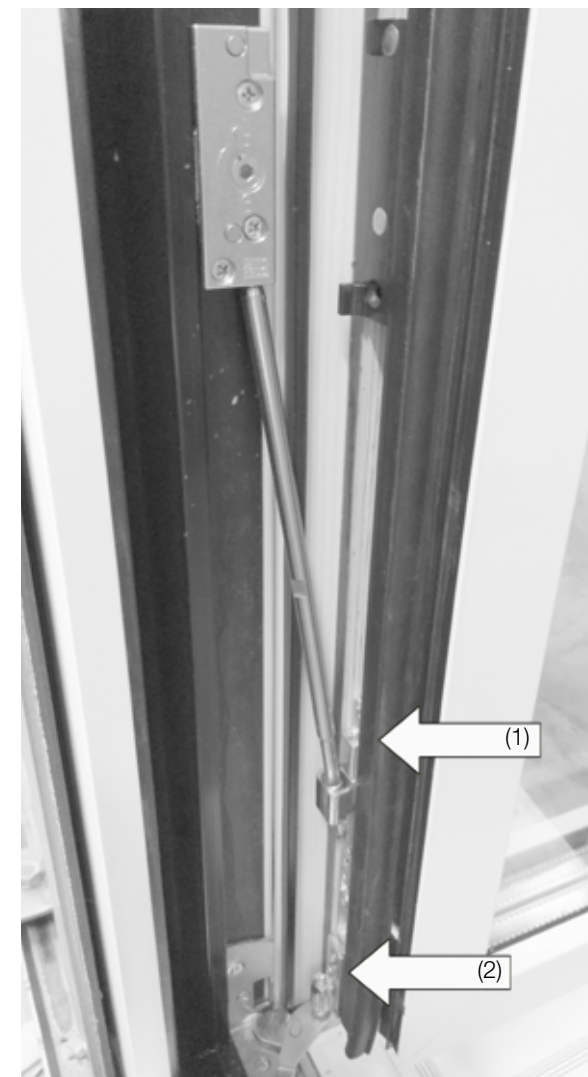

3. NASTAVENÍ | MOŽNOSTI SEŘÍZENÍ



Seřízení křídla nahoru a dolů inbusovým klíčem 4 mm přes tyč ložiska křídla.



Souběžné seřízení (stejný počet otáček jako u tyče ložiska křídla!!!) Seřízení ložiska křídla nahoru a dolů inbusovým klíčem 4 mm.

3. NASTAVENÍ | MOŽNOSTI SEŘÍZENÍ

3.1.3 I-TEC SECURE (SKRYTÉ KLAPKOVÉ ZÁVOROVÁNÍ)

Rohové ložisko / ložisko křídla u pravoúhlého okna (na straně se závěsy dole)



Seřízení ve směru ke straně se závěsy nebo ke straně s ovládacím mechanismem inbusovým klíčem 4 mm.



Seřízení křídla nahoru a dolů inbusovým klíčem 4 mm.

Nůžky / otočné ložisko u pravoúhlého okna (na straně se závěsy nahoře)

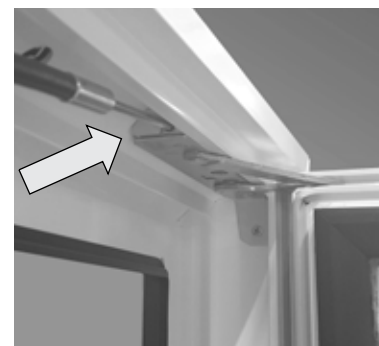

Seřízení ve směru ke straně se závěsy nebo ke straně s ovládacím mechanismem inbusovým klíčem 4 mm.

Západka u dveří

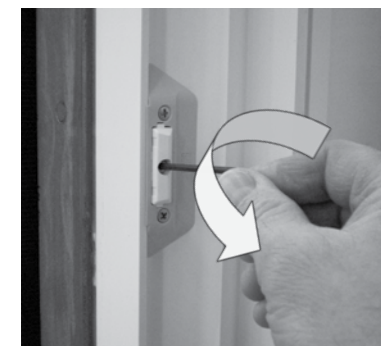

Nastavení síly západky inbusovým klíčem 3 mm.

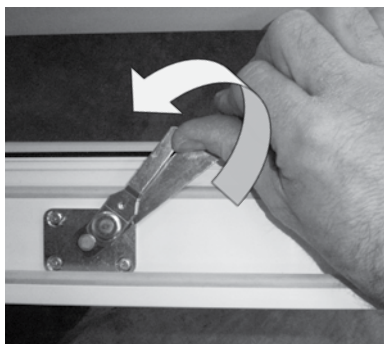

Otevřete závorování nůžek v drážce, nůžky vyvěste a křídlo uveďte do polohy pro mytí.



Seřízení křídla nahoru a dolů inbusovým klíčem 4 mm.



Nedosaáhnete-li v poloze pro mytí na šroub pro nastavení výšky, je nutné vyvěsit navíc i sklopné nůžky, které umožňují vyklopení křídla do polohy pro čištění.



POZOR: Křídlo nyní není zajištěné a musí být jištěno druhou osobou!

Křídlo smí být sklopeno na max. 90°!

Uvolněte závorování sklopných nůžek, které umožňují vyklopení křídla do polohy pro čištění, pomocí plochého šroubováku a nůžky vyvěste.

Jistěte křídlo!!

Seřízení přítlaku (pouze u KF520)

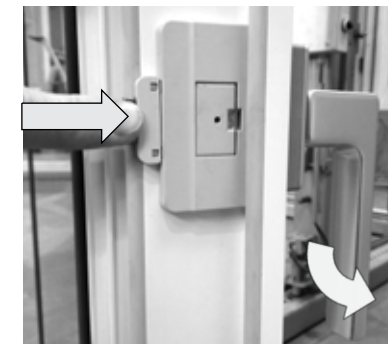

Při otevřeném křídle stiskněte pojistku proti chybné manipulaci a kliku otočte do polohy zavřeno.

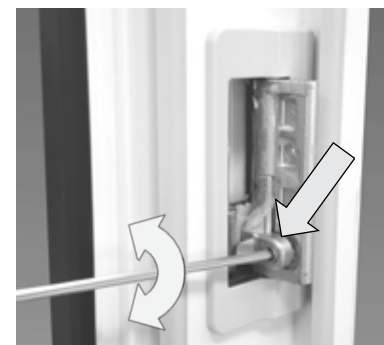

V otevřené klapce nastavte přítlak inbusovým klíčem 2,5 mm.

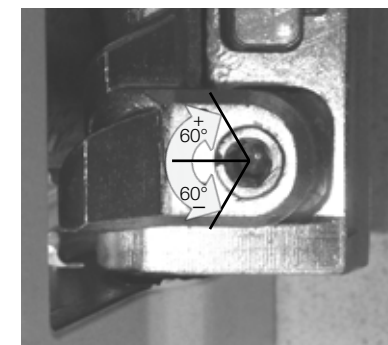

Seřízení přítlaku je ze středové pozice možné pomocí otočení v úhlu cca $\pm 60^\circ$ (± 1 mm přitáhnutí křídla)

3.2 VIDITELNÉ KOVÁNÍ

U některých seřizovacích prací je nejprve nutné odstranit nasazené plastové krytky.

Ložisko křídla a rohové ložisko (na straně se závěsy dole)

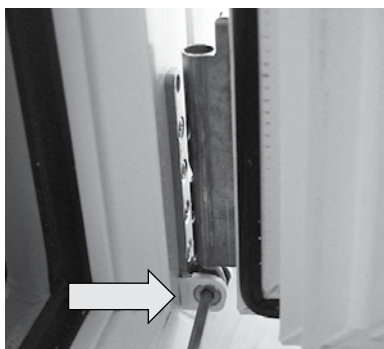

Seřízení ve směru ke straně se závěsy nebo ke straně s ovládacím mechanismem inbusovým klíčem 4 mm.

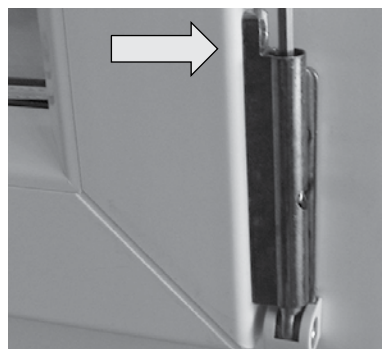

Seřízení křídla nahoru a dolů inbusovým klíčem 4 mm.

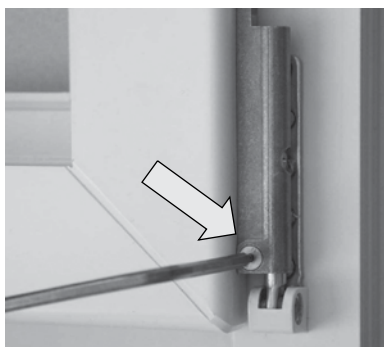

Nastavení omezení otevření inbusovým klíčem 2,5 mm u dorazu vpravo při zavřeném křídle, u dorazu vlevo při otevřeném křídle.



Nůžky a otočné ložisko u pravouhlého okna (na straně se závěsy nahoře)

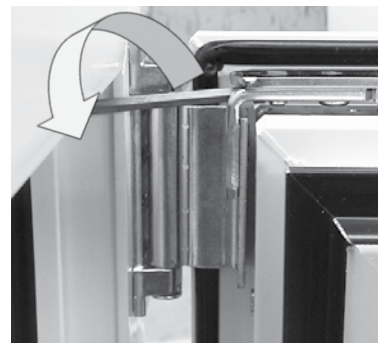

Seřízení ve směru ke straně se závěsy nebo ke straně s ovládacím mechanismem inbusovým klíčem 4 mm.

Sklopné křídlo

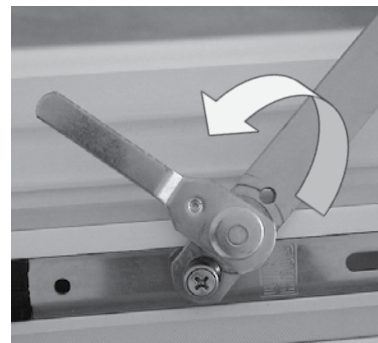

1. Seřízení svisle

Uvolněte zajištění nůžek v drážce, nůžky vyvěste a křídlo opatrně opřete o ostění.



2. Seřízení svisle

Odblokujte a vyvěste sklopné nůžky, které umožňují vyklopení křídla do polohy pro čištění.

POZOR: Křídlo nyní není zajištěné a musí být jištěno druhou osobou!

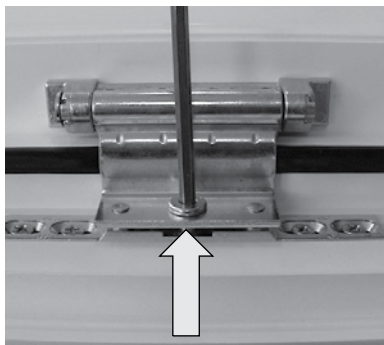

Křídlo lze nadzvednout a snížit inbusovým klíčem 4 mm.

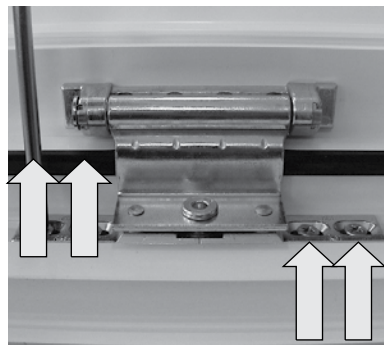

Seřízení vodorovně

Vyvěste nůžky v drážce a sklopné nůžky, které umožňují vyklopení křídla do polohy pro čištění, jak je popsáno shora. Šroubovákem uvolněte šrouby. Křídlo seřídte ve vodorovném směru a šrouby opět utáhněte. Zavěste a zazávorujte sklopné nůžky, které umožňují vyklopení křídla do polohy pro čištění, i nůžky v drážce.

3.3 DALŠÍ PROVEDENÍ KOVÁNÍ

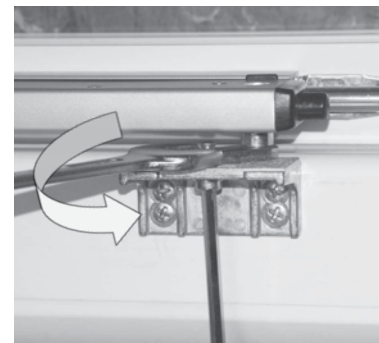

Kování nadsvětliku

Seřízení přitlaku

Sejměte krytku směrem dopředu. Inbusovým klíčem 4 mm uvolněte šroub na spodní straně. Maticovým klíčem 13 mm seřídte přitlak a šroub opět utáhněte. Postup při seřizování křídla, viz popis v předchozích kapitolách.

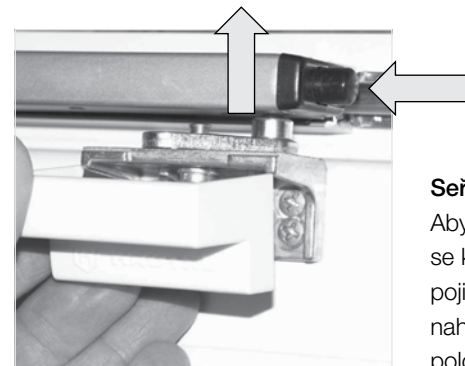

Seřízení vodorovně a svisle

Aby bylo možné oddělit nůžky od křídla, musí se křídlo nejprve sklopit. Potom stiskněte pojistné tlačítko na nůžkách, nůžky vytáhněte nahoru z čepu a křídlo uveďte do zajišťovací polohy.



Aby bylo možné křídlo pro seřízení úplně otevřít, musí se otevřít závorování zajišťovacích nůžek namontovaných po straně.

Pokud jde o další postup při seřizování křídla, dodržujte prosím pokyny uvedené v předchozích kapitolách (sklopné křídlo).

3. NASTAVENÍ | MOŽNOSTI SEŘÍZENÍ

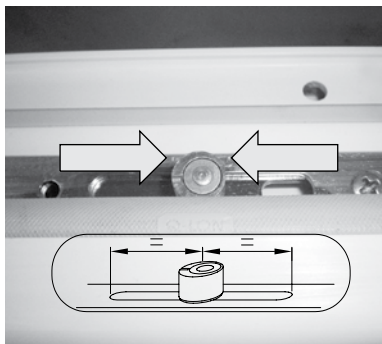

Zasahuje-li unašeč kování nadsvětlíku do kování křídla, je bezpodmínečně nutné nechtěně posunutý závorovací čep kování křídla opět vystředit. V opačném případě by křídlo nešlo zavřít.

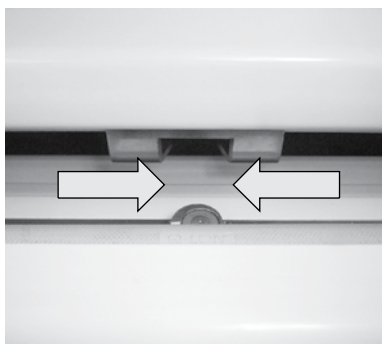

Unašeč kování nadsvětlíku musí při zavírání křídla opět zachytit závorovací čep.

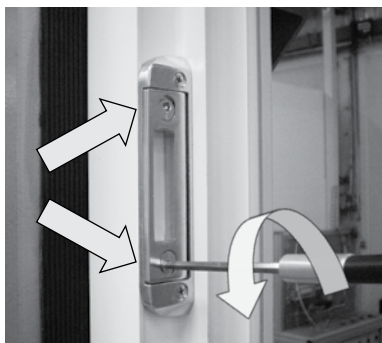

Vícebodové závorování a zámek se střílkou a závorou

Seřízení přitlaku u střílky

Pro seřízení přitlaku je nutné přenastavit inbusovým klíčem 4 mm excentrické čepy zavíracího dílu.

Postup při seřizování křídla, viz popis v předchozích kapitolách.

3. NASTAVENÍ | MOŽNOSTI SEŘÍZENÍ

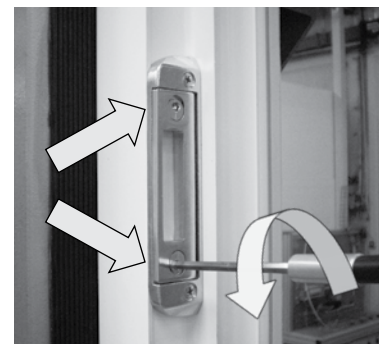

Vedlejší vchodové dveře

Seřízení přitlaku u střílky

Pro seřízení přitlaku je nutné přenastavit inbusovým klíčem 4 mm excentrické čepy zavíracího dílu.



Seřízení přitlaku uzavíracích čepů

Pro seřízení přitlaku je nutné přenastavit klíčem Torx T15 excentrické čepy mechanismu.

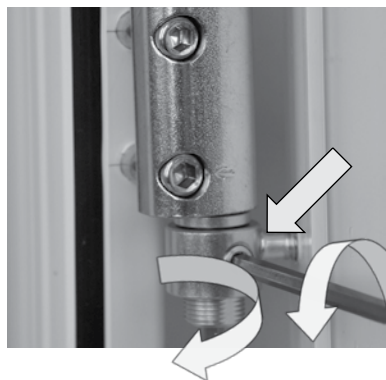

**Otočné závěsy nastavitelné ve třech osách
(standardní závěs)**

Výškové seřízení

Inbusovým klíčem 4 mm uvolněte pojistný šroub pro nastavení výšky. Ten je přístupný pouze při otevřeném křídle.

Potom zespodu inbusovým klíčem 4 mm šroub pro nastavení výšky seřídíte.

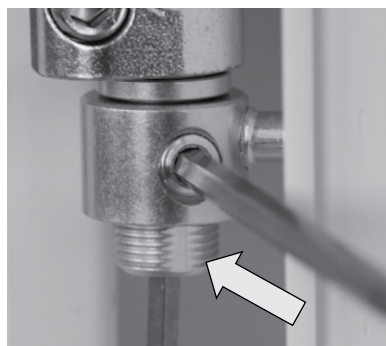

Před dotažením pojistného šroubu dbejte na to, aby tento šroub dosedl na zploštělé místo šroubu pro nastavení výšky, jinak se závit poškodí.



Stranové seřízení

Seřizovací šrouby pro stranové seřízení jsou při zavřeném křídle přístupné ze strany ostění, při otevřeném křídle ze strany drážky.

POZOR: Místo sešroubování, které je označeno šipkou, je pevně spojeno se středovým dílem závěsu. Aby se zabránilo poškození uložení šroubu, je nutné před seřízením nejdříve uvolnit druhý šroub!

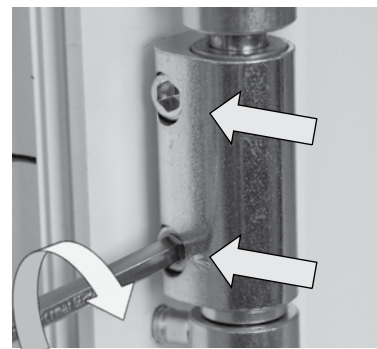

Změnou nastavení obou šroubů na středovém dílu otočného závěsu inbusovým klíčem 5 mm se provádí stranové seřízení.

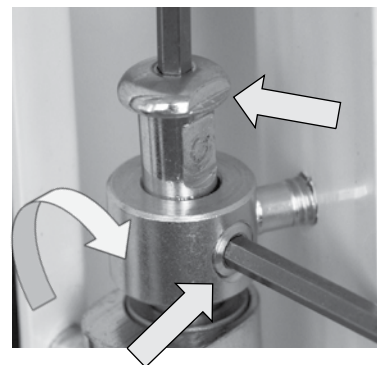

Seřízení přtlaku

Inbusovým klíčem 4 mm uvolněte pojistku kolíku. Ten je přístupný pouze při otevřeném křídle. Čep vytáhněte nahoru a křídlo vyvěste. Díly, které zůstanou na rámu dveří, zašroubujte nebo vyšroubujte.

POZOR: Při opětovném nasazení křídla čep vložte tak, aby zploštělé místo ukazovalo na stranu zajištění čepu.

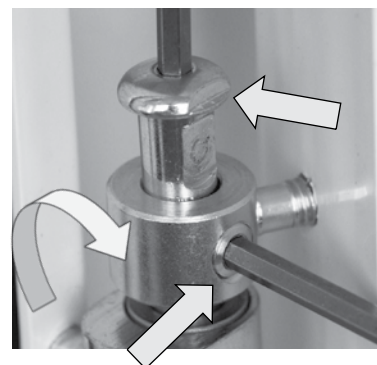

Výškové seřízení

Aby bylo možné seředit výšku, je nutné křídlo vyvěsit.

Inbusovým klíčem 4 mm uvolněte pojistku kolíku. Ten je přístupný pouze při otevřeném křídle. Čep vytáhněte směrem nahoru.

POZOR: Při opětovném nasazení křídla čep vložte tak, aby zploštělé místo ukazovalo na stranu zajištění čepu.

3. NASTAVENÍ | MOŽNOSTI SEŘÍZENÍ

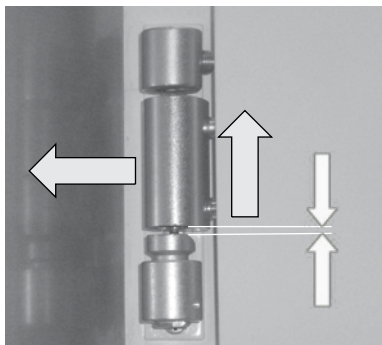

Křídlo nadzvedávejte, až se kulisa zdvihu uvolní, a pak křídlo vysadíte.

POZOR: Křídlo nepokládejte na těsnění, která se nacházejí na jeho spodní straně! Nebezpečí poškození!

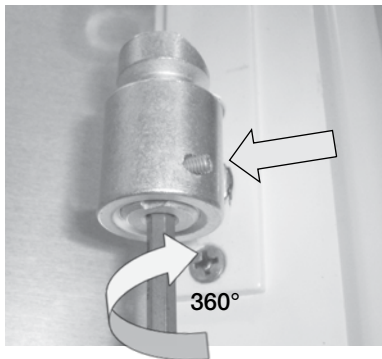

Inbusovým klíčem 1,5 mm uvolněte pojistný šroub a nastavení výšky otáčejte vždy o celých 360°.

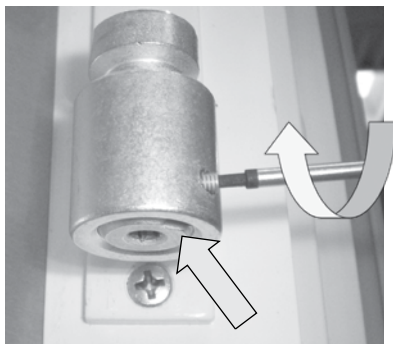

Dbejte na to, aby se zářez výškového nastavení nacházel v uvedené pozici. Následně pojistný šroub opět zašroubujte. Výškové nastavení se přitom musí uvést do přesné požadované polohy.

POZOR: Pojistný šroub se při zašroubování musí zlehka otáčet!

Stranové seřízení a seřízení přítlaku

Stranové seřízení a seřízení přítlaku se provádí stejně jako u standardních závěsů.

3. NASTAVENÍ | MOŽNOSTI SEŘÍZENÍ

Závěs X u dřevohliníkových prvků

Výškové seřízení

Inbusovým klíčem 4 mm uvolněte pojistné šrouby pro nastavení výšky. Ten je přístupný pouze při otevřeném křídle.



Potom zespodu inbusovým klíčem 4 mm šroub pro nastavení výšky seřídte.

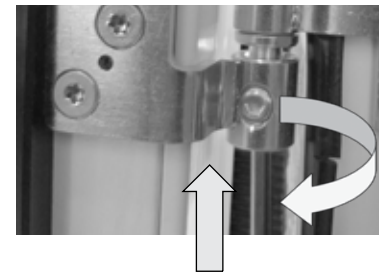

Před dotažením pojistného šroubu dbejte na to, aby tento šroub dosedl na zploštělé místo šroubu pro nastavení výšky, jinak se závit poškodí.

Stranové seřízení

Povolte pojistný šroub, čep vytáhněte nahoru a křídlo vyvěste.

Stranové seřízení se provádí odstraněním nebo podložení podložek pod rámový díl závěsu.

Tyto podložky se nacházejí v příbalovém balíčku. Povolte šrouby závěsu klíčem Torx 20.



Poté závěs opět pevně přišroubujte ke křídlu, křídlo znovu zavěste, zasuňte čep a opět utáhněte pojistný šroub.

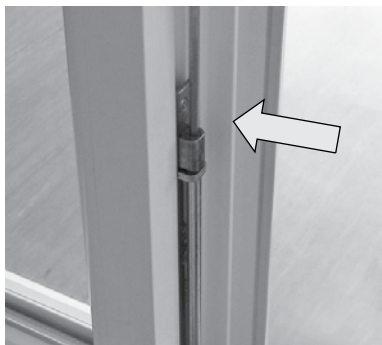

Trojkrídle okno bez sloupku, středové křídlo

Postup při seřizování krajních křídel, viz popis v předchozích kapitolách.

Výškové seřízení

Nejprve otevřete krajní křídla. Seřízení se provádí na opěrné tyči středového křídla inbusovým klíčem 4 mm.

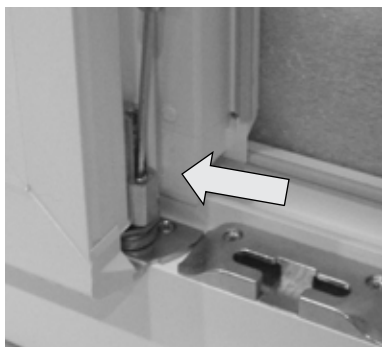

V závislosti na okenním systému se výškové seřízení provádí také přímo na ložisku křídla inbusovým klíčem 4 mm.

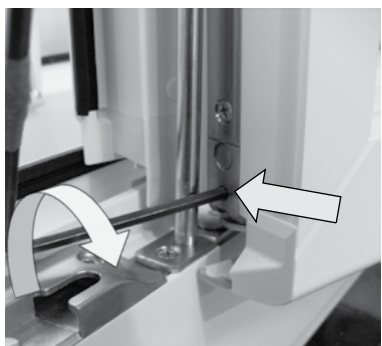

Stranové seřízení rohového ložiska

Středové křídlo otevřete natolik, aby opěrná tyč nezakrývala otvor pro inbusový klíč. Seřízení inbusovým klíčem 2,5 mm.

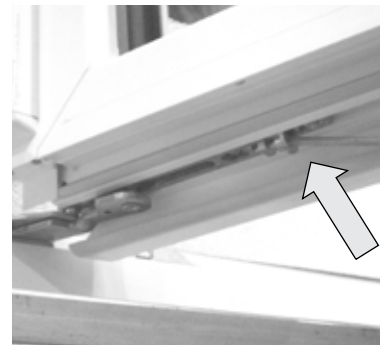

V závislosti na okenním systému se stranové seřízení provádí při otevřeném křídle dole vodorovně inbusovým klíčem 4 mm.

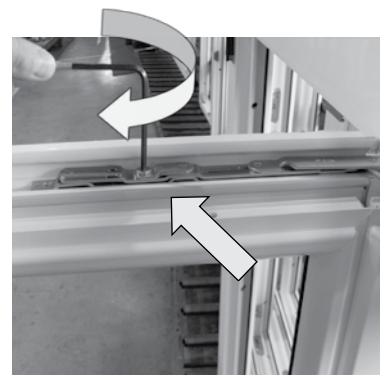

Stranové seřízení otočného ložiska

Otevřete středové křídlo. Seřízení inbusovým klíčem 4 mm.

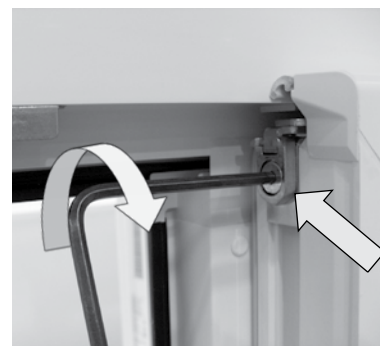

Seřízení přítlaku otočného ložiska

Seřízení inbusovým klíčem 4 mm.

3. NASTAVENÍ | MOŽNOSTI SEŘÍZENÍ

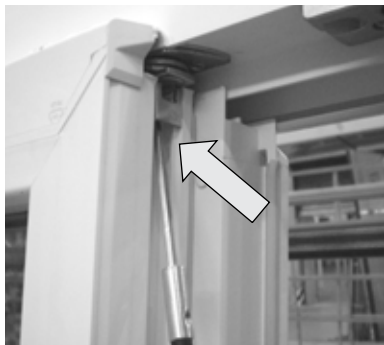

V závislosti na okenním systému je možné seřízení přtlaku v rámci drážky kování. Použijte inbusový klíč 4 mm s kulovou hlavou.

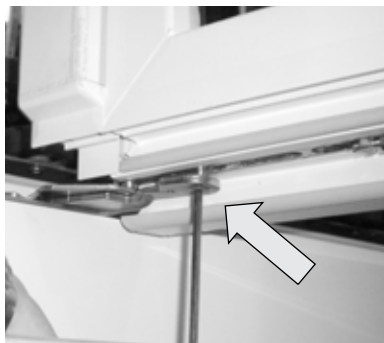

Seřízení přtlaku na rohovém ložisku
Úplně otevřete křídlo. Seřízení inbusovým klíčem 4 mm.

V závislosti na okenním systému se na rohovém ložisku nemusí nacházet seřízení přtlaku.

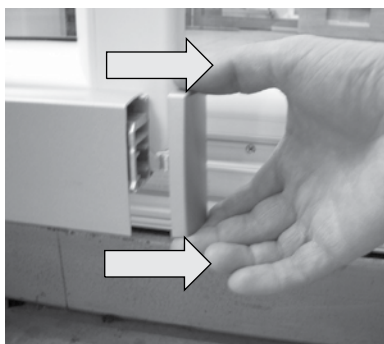

Posuvná okna

Výškové seřízení
Sejměte krytku bočně od jezdce.

3. NASTAVENÍ | MOŽNOSTI SEŘÍZENÍ

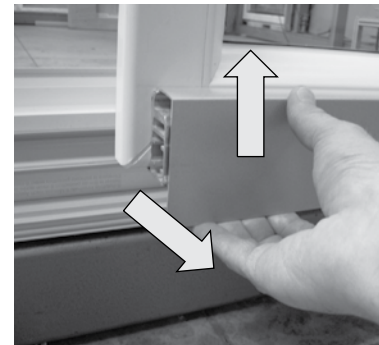

Krycí profil na spodní straně vymáčkněte z přídržných klipsů a nadzvedněte nahoru.

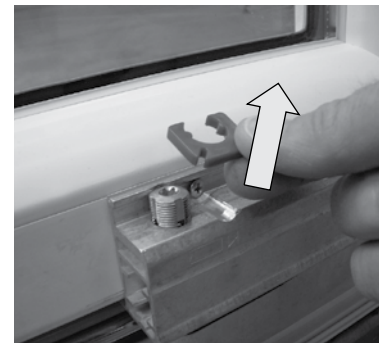

Ze šroubu pro nastavení výšky sejměte pojistku proti protáčení.

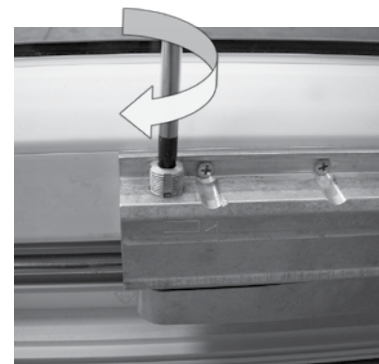

Křídlo seřídte klíčem Torx T40.

3. NASTAVENÍ | MOŽNOSTI SEŘÍZENÍ

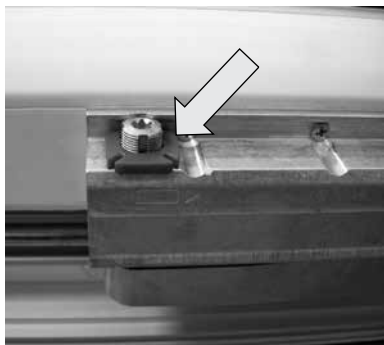

Opět nasadte pojistku proti protáčení.

Opět nasadte krycí profil a na spodní straně ho zamáčkněte. Opět nasadte boční krytky.

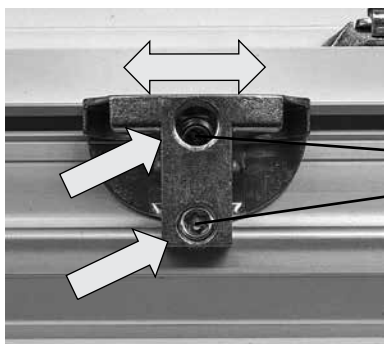

4–5 Nm

2–3 Nm

Spodní doraz ve směru posuvu „ZAVÍRÁNÍ“

Klíčem Torx T25 uvolněte šroub. Řídicí klínek posuňte do strany a šroub opět utáhněte.

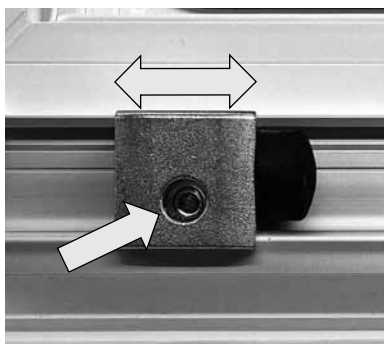

Spodní doraz ve směru posuvu „OTVÍRÁNÍ“

Klíčem Torx T25 uvolněte šroub. Zarážku posuňte do strany a šroub opět utáhněte (4–5 Nm).

3. NASTAVENÍ | MOŽNOSTI SEŘÍZENÍ

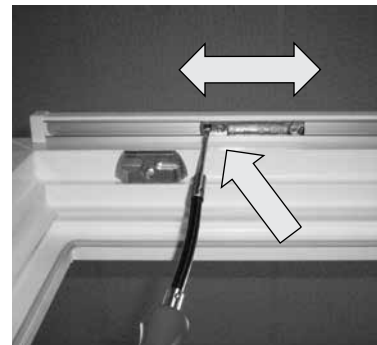

Horní doraz ve směru posuvu „ZAVÍRÁNÍ“

Při seřizování spodního dorazu nebo změně výškového nastavení je nutné za určitých okolností seřídit také horní doraz.

Klíčem Torx T25 uvolněte šrouby. Doraz posuňte do strany a šrouby opět utáhněte (3–4 Nm).

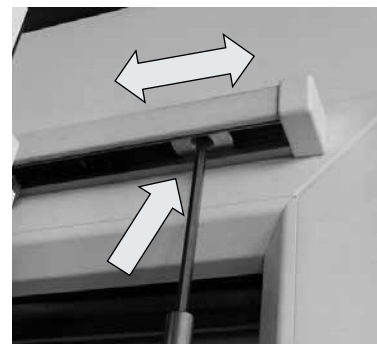

Horní doraz ve směru posuvu „OTVÍRÁNÍ“

Kromě pojezdové kolejničky také u zarážky ve vodící liště. Klíčem Torx T25 uvolněte šroub. Zarážku posuňte do strany a šroub opět utáhněte (3–4 Nm).



Dorazové zarážky slouží k omezení otevření a nesmějí se používat pro náhlé zastavení posuvného křídla!

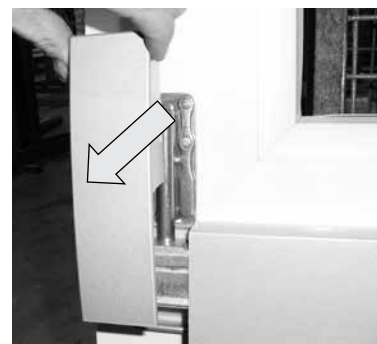

Posuvné dveře

Všechny seřizovací práce jsou stejné jako u posuvného okna.

Výškové seřízení

Sejměte krytku směrem dopředu. Odstranění krycího profilu a výškové seřízení je popsáno v kapitole „Posuvná okna“.



Zdvížeřposuvné dveře

Stranové seřízení – zajišťovací čepy

Aby se zabránilo možným kolizím zajišťovacích čepů s mechanismem, lze čepy stranově seřídít.

(Platí pouze pro schéma A a C)

Oba šrouby uvolněte, zajišťovací čep paralelně posuňte a šrouby opět dotáhněte.

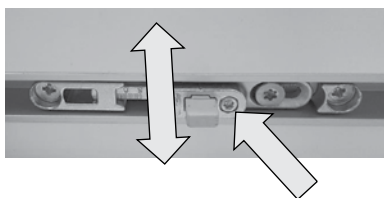

Comfort Close

Funkce Comfort Close zabrzdí křídlo ve směru zavírání cca 100 mm před koncovou polohou a poté je automaticky uvede do zavřené polohy.

Výškové seřízení klíčem Torx 15

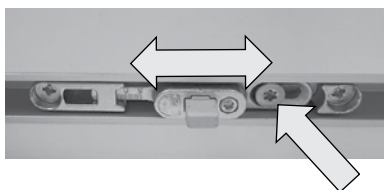

Stranové seřízení klíčem Torx 25. Povolte šroub, posuňte funkční díl a šroub opět utáhněte.



Zkontrolujte unašeč! Při šikmé poloze proveďte korekci stranového nebo výškového seřízení.

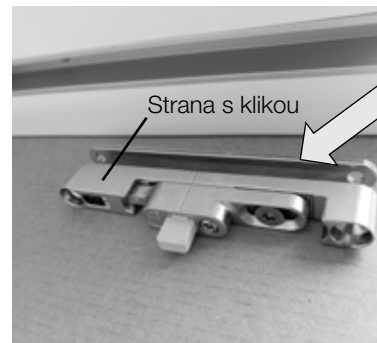

Pokud z důvodu průhybu stropu nestačí dráha seřízení pro bezvadné fungování Comfort Close, lze ještě odstranit vypodložení o tloušťce 3 mm. Přitom odšroubujte funkční celek z rámu a opět jej namontujte ve stejné montážní poloze.



3.4 VCHODOVÉ DVEŘE

Nastavení na straně zámku se vztahují k hliníkovým vchodovým dveřím a dřevohliníkovým vchodovým dveřím

Seřízení protikusu střelky se rovněž vztahuje na:

- AT kus
- Elektrický otvírač dveří (ETÖ)
- Mechanická střelka v denním režimu (MTOE)

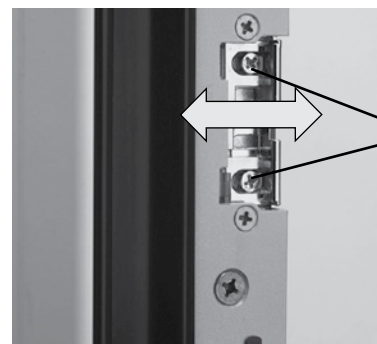

Reguluje přítlak na straně zámku u zámku se střelkou a závorou a u vícebodového závorování.

1. Uvolněte oba montážní šrouby.
2. Přenastavte protikus střelky (zaskočení ozubení).
3. Opět zajistěte montážní šrouby.

3. NASTAVENÍ | MOŽNOSTI SEŘÍZENÍ

Uzavírací pouzdra pro čep a hákovou závoru u typů vícebodového závorování MV, MVB, MVC, EVC a EVE

Reguluje přítlak na straně zámku

1. AT200

Inbusovým klíčem 4 mm seřídíte oba excentrické šrouby. Uzavírací pouzdro změní svou polohu a tím i přítlak.

2. AT305, AT310, AT400, AT410, HT400, HT410

Seřizování se provádí tak, že se nejprve povolí 3 zajišťovací šrouby. Potom provedte seřízení pomocí dvou excentrických šroubů.

Poloha je indikována značkou na šroubech. Poté upněte pomocí zajišťovacích šroubů.

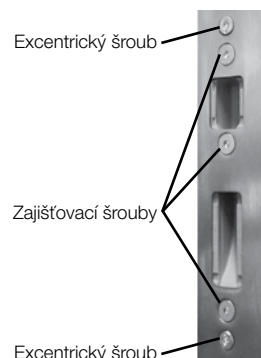

Uzavírací pouzdra pro čep a hákovou závoru u typů vícebodového závorování MVAM a EE

V tomto případě **nelze** nastavit přítlak pomocí uzavíracích pouzder.

Nastavení se provádí tak, aby se aktivační čepy a hákové závory mohly po zavření dveřního křídla volně zasunout – optimálně uprostřed.

Kontrola: Při silném protitlaku v místě uzavíracího pouzdra

→ Dveřní křídlo se nesmí výrazně pohnout!

Postup při seřizování je stejný.

3. NASTAVENÍ | MOŽNOSTI SEŘÍZENÍ

Přídavná západka u hliníkových vchodových dveří

Tímto dílem lze nastavit zachycení dveřního křídla, pokud není zajištěno střelkou:

- Elektrický otvírač dveří (ETÖ) v odblokované poloze
- Mechanická střelka v denním režimu (MTOE) v odblokované poloze
- Zatažená střelka (ručně nebo elektricky)
- Střelka zajištěná v zatažené pozici.

Čep západky se montuje na zavírací lištu (na straně rámu), zapadací protikus na čelo zámku.

Seřízení:

Seřízení momentu západky provedte pomocí malého plochého šroubováku nastavením přesahu odpruženého čepu západky.

Čep západky povytažen: větší moment zapadnutí

Zasunutí čepu západky: snížení momentu zapadnutí

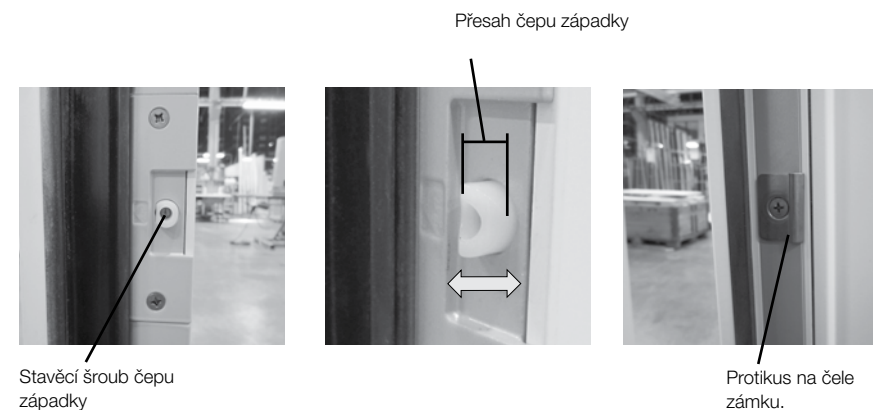

Přídavnou západku u dřevohliníkových vchodových dveří nelze seřizovat.

3. NASTAVENÍ | MOŽNOSTI SEŘÍZENÍ

Elektromotorické vícebodové závorování EVE a EVC (plně motorické)

Nastavit lze tyto režimy:

- Noční režim (základní nastavení):
Jakmile se dveře zavřou, proběhne automatické zazávorování
- Denní režim:
V této poloze neproběhne automatické závorování, dveře jsou zavřené pouze střelkou zámku.
- Přepnutí:
elektricky přes svorky 0–1 (e-vypínač dodaný zákazníkem) nebo tlačítkem na čele zámku.

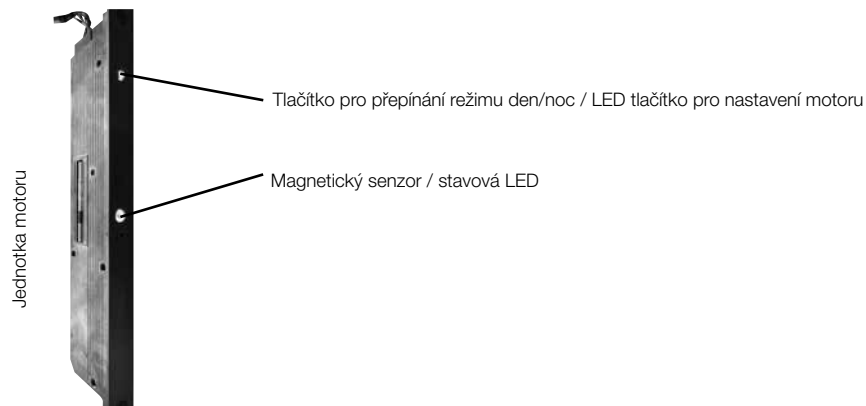

Tlačítko pro přepínání režimu den/noc / LED tlačítko pro nastavení motoru

Toto tlačítko plní 2 základní funkce:

- Rychlé přepínání mezi denním (bílá) a nočním (modrá) režimem
Krátkým stisknutím (1 s) LED tlačítka
- Změna nastavení motoru
Dlouhým stisknutím LED tlačítka (8 sekund) se otevře nabídka, v níž je možné změnit nejružnější nastavení:
 - Hlasitost bzučáku motoru
 - Hlášení stavu kontaktem zpětného hlášení stavu (svorka 7 – „výstražná zařízení“)
 - Přesné nastavení denního/nočního režimu (přepínání světelným tlačítkem LED a elektrickou svorkou 0-1)
 - systémové služby (reset na tovární nastavení, citlivost senzoru...)

3. NASTAVENÍ | MOŽNOSTI SEŘÍZENÍ

Úrovně nabídky a nastavené hodnoty jsou zobrazovány pomocí různých barev LED.

Obvykle není nutné na továrním nastavení cokoli měnit, pokud si však zákazník přeje jiné parametry, je třeba je nastavit pomocí návodu k obsluze pro GENIUS (typ 2.2 B):

<http://downloads.siegenia.com/de/tuersysteme/genius2.2>

Magnetický senzor / stavová LED

Slouží k identifikaci dveřního křídla v zavřené pozici (= spuštění procesu závorování).

Navíc je také principem semaforu indikován stav závorování:

zelená: vše OK

blikající zelená: vše OK, aktuálně působí elektrický impulz otevření

žlutá, resp. červená: elektrická nebo mechanická chyba – příčina, resp. náprava viz výše uvedený odkaz

3. NASTAVENÍ | MOŽNOSTI SEŘÍZENÍ

Možnosti nastavení dveřního závěsu

Je nutné dbát na to, aby byl rozsah nastavení využit pouze natolik, aby nedošlo k omezení funkce dveří!



Pamatujte na to především v případě, že máte pojistku závěsů → „nebezpečí stlačení“

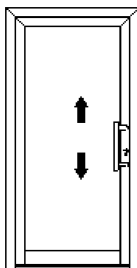

Výškové seřízení

Slouží k nadzvednutí nebo snížení dveřního křídla.

Nastavuje se tak, aby byla hmotnost dveřního křídla rovnoměrně rozdělena na všechny závěsy, příp. kroužky.

Seřízení přitlaku

Slouží k regulaci přesahu křídla, a tím těsnicího tlaku v oblasti závěsu.

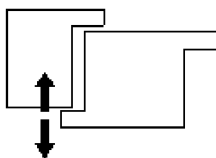

Stranové seřízení

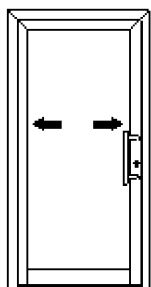

Jsou-li všechny závěsy seřizovány ve stejném směru, je možné regulovat vůli v drážce (vzdálenost mezi čelem zámku a protikusem zámku).

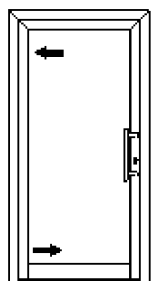

Jsou-li závěsy seřizeny ve vzájemně opačném směru, vede to k nadzvednutí nebo poklesu dveřního křídla na straně zámku.

3. NASTAVENÍ | MOŽNOSTI SEŘÍZENÍ

Seřízení hliníkových vchodových dveří



Viditelný dveřní závěs u hliníkových vchodových dveří

Všechny změny nastavení je nutné provádět inbusovým klíčem 4 mm!

U tří závěsů je nutné nastavit prostřední závěs tak, aby nevznikala žádná pnutí!

Postup: Odstraňte osový čep prostředního závěsu. Dveřní křídlo seřídte pomocí horního a dolního závěsu. Prostřední závěs nastavte tak, aby bylo možné nasunout osový čep bez použití síly!

Výškové seřízení (-2/+3 mm)



Odstraňte spodní krytky.



Uvolněte zajišťovací šroub.



Točítka výškového nastavení uvedte do požadované polohy otáčením doprava, příp. doleva.

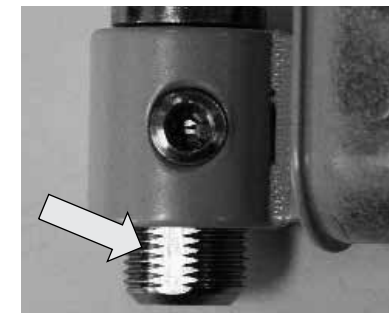

Zajištění se vždy provádí na ohrázené ploše točítka výškového nastavení!

3. NASTAVENÍ | MOŽNOSTI SEŘÍZENÍ



Seřízení přitlaku (-1/+3 mm)

Odstraňte plastovou krytku.



Oba upínací šrouby uvolněte až k zarážce.



Provedte nastavení přitlaku tak, aby těsnění v místě závěsu nevyvíjelo příliš velký tlak (přesah křídla 14–15 mm).

Oba upínací šrouby opět zajistěte.

Opět nasadte plastový kryt.

3. NASTAVENÍ | MOŽNOSTI SEŘÍZENÍ



Stranové seřízení (± 2 mm)

Oba upínací šrouby uvolněte až k zarážce.



Provedte seřízení, dbejte na dostatečnou vzdálenost mezi čelem zámku a protikusem zámku: cca 4 mm.



U 2křídlových dveří s kováním pro únikové dveře: 6 mm $\pm 0,5$

Oba upínací šrouby opět zajistěte.

Opět nasadte plastový kryt.

Seřízení skrytého dveřního závěsu u hliníkových vchodových dveří

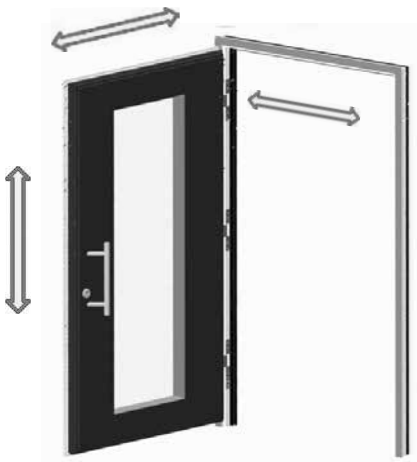

Seřízení výšky křídla (+ 4 mm / - 2 mm)

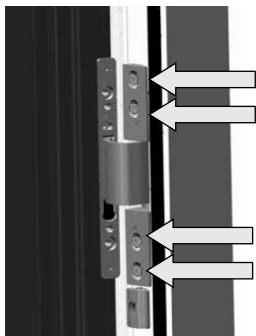

1. U všech závěsů mírně uvolněte šrouby se zápusťnou hlavou (šipky) na rámu.
Nářadí: Šroubovák Torx 30



2. Závitovým kolíkem (šipka) nastavte křídlo do požadované výšky.
Nářadí: Inbusový klíč 4 mm

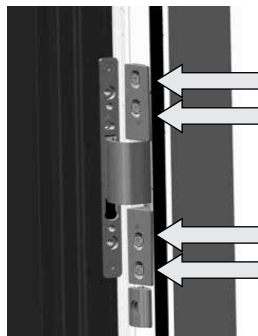

3. U všech závěsů opět dotáhněte šrouby se zápusťnou hlavou (šipky) na rámu.

Seřízení přitlaku ($\pm 1,2$ mm)

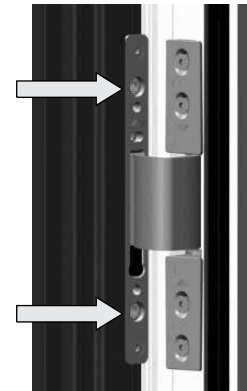

1. Mírně uvolněte šrouby se zápusťnou hlavou (šipky) na závěsech na křídle.
Nářadí: Inbusový klíč 6 mm s krátkým ramenem

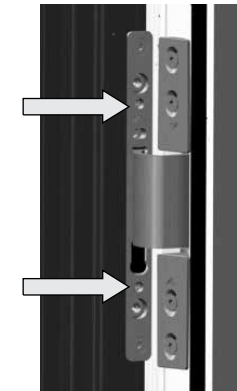

2. Pomocí excentru (šipky) nastavte požadovaný přitlak.
Nářadí: Inbusový klíč 6 mm s krátkým ramenem

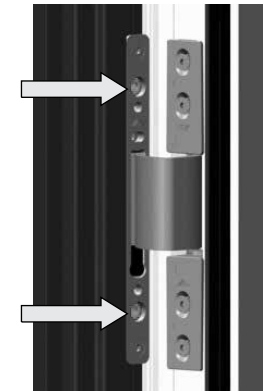

3. Šrouby se zápusťnou hlavou (šipky) na závěsech na křídle opět utáhněte.

Stranové seřízení (+3/-2,3 mm)

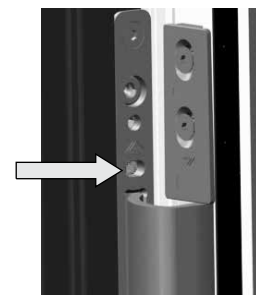

1. Pro seřízení funkční vůle (vůle v drážce) je nutné otočit šroubem (šipka) v příslušném směru.
Nářadí: Inbusový klíč 6 mm s krátkým ramenem

U tří závěsů je nutné nastavit prostřední závěs tak, aby nevznikala žádná prnutí!

Zvláštnosti u dřevohliníkových vchodových dveří:



Nastavení dolního a horního přítlaku a korekce průhybu na straně zámku

Na vnější straně drážky (přesah) se nachází na straně zámku napínací táhlo, kterým lze korigovat průhyb dveřního křídla v obou směrech až o 4 mm.

1. Odstraňte krytky.
2. Inbusovým klíčem 6 mm změňte nastavení napínacího táhla. Otáčením doprava se táhlo napíná a konce křídla se prohýbají dovnitř, otáčením doleva se táhlo vytahuje a konce křídla se prohýbají ven.
POZOR: Nepřekročte max. krouticí moment 35 Nm! Nebezpečí poškození dveřního křídla.
3. Opět nasadte krytky.

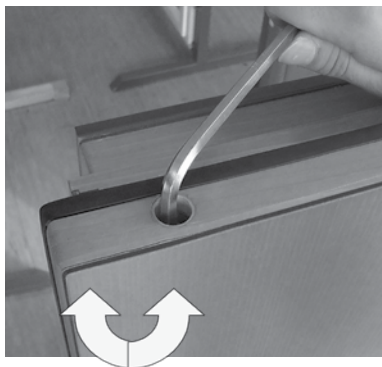

Postup při seřizování dveřního závěsu u dřevohliníkových vchodových dveří s viditelnými závěsy

Všechny změny nastavení je nutné provádět inbusovým klíčem 4 mm!



Prostřední závěs musí být nastaven tak, aby nevznikala žádná pnutí!

Výškové seřízení (-2/+3 mm)



Odstraňte spodní krytky.



Uvolněte zajišťovací šroub.



Točítko výškového nastavení uveďte do požadované polohy otáčením doprava nebo doleva, upravte rovněž zbylé závěsy.

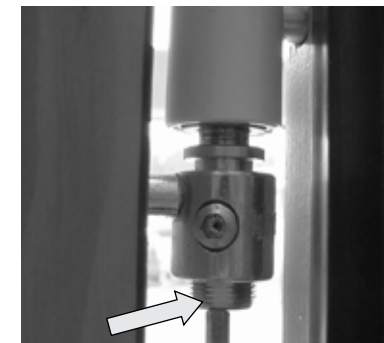

Zajištění se vždy provádí na ořezované ploše točítka výškového nastavení!



Seřízení přitlaku a stranové seřízení

Ve vzácných případech je nutné provést stranové seřízení nebo seřízení přitlaku dveřního křídla, popř. těsnění. V takovém případě je nutné křídlo vyvěsit.

Vyvěšení dveřního křídla

1. Na všech závěsech uvolněte zajišťovací šrouby pro čep závěsu (horní červík).
2. Čep závěsu vytlačte zespodu inbusovým klíčem 4 mm. Začněte od spodního závěsu. Dveřní křídlo vyvěste a odložte stranou.



Při manipulaci s dveřmi berte v úvahu jejich hmotnost, která může překračovat 100 kg!

3. Vyvěšené dveřní křídlo opatrně odstavte na pevnou, ale měkkou podložku (např. polystyren z obalu), aby nedošlo k jeho poškození! Dveře opřete o podložku a dbejte na to, aby byly ve stabilní poloze!

Seřízení přitlaku

Pro změnu nastavení přitlaku dveřního křídla na straně se závěsy seřídte části závěsů na rámu pootočením. Dbejte na to, aby byly závěsy nastaveny rovnoměrně, jinak dojde k přepnutí čepů. To může způsobit rychlé opotřebení a vrzání dveří. Obě části závěsu musejí být vždy utaženy nebo uvolněny o celé otáčky (360°), protože jinak budou špatně sedět.



Stranové seřízení

Pro nastavení dveřního křídla do stran je nutné šroubovákem či podobným nářadím vyšroubovat nebo zašroubovat části závěsu na křídle. Tím se změní stranová poloha dveřního křídla. Dbejte na to, aby byly závěsy nastaveny rovnoměrně, jinak dojde k přepnutí čepů. To může způsobit rychlé opotřebení a vrzání dveří.



Zavěšení dveřního křídla

Dveřní křídlo uveďte do správné polohy a opět nasadte čepy závěsů dole, nahoře a uprostřed.

Začněte nejlépe spodním čepem, pak nasadte horní a středový čep tak, aby nedocházelo k pnutí.



Při nasazování čepů dbejte na správnou orientaci, zploštělé místo musí být v místě červíku.

Všechny červíky opět dotáhněte a nasadte krytky.

3. NASTAVENÍ | MOŽNOSTI SEŘÍZENÍ

Postup při seřizování dveřního závěsu u dřevohliníkových vchodových dveří se skrytým kováním

Všechny změny nastavení je nutné provádět klíčem Torx 20 nebo inbusovým klíčem 4 mm!



Prostřední závěs musí být nastaven tak, aby nevznikala žádná prnutí! Při seřizování dveřního křídla není nutné dveřní křídlo vyvěsit!

Zavěšení dveřního křídla



U křídla dodaného volně jsou v rámu zašroubovány montážní šrouby. Ty je nutné odstranit.



Dveřní závěsy dejte do polohy 90° a nadzvedněte křídlo k rámu. Pozor: Dveře jsou těžké!



Závěsy nasadte do kapes a dávejte pozor, aby se nevpřičily. Každý závěs nejprve přichyťte jedním zajišťovacím šroubem.



Na každý závěs nasadte zbývající tři zajišťovací šrouby.

3. NASTAVENÍ | MOŽNOSTI SEŘÍZENÍ

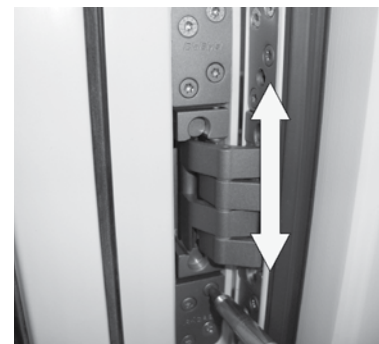

Výškové seřízení

Díly závěsu na rámu mají na zadní straně ozubení. Jakmile klíčem Torx 20 dostatečně uvolníte všechny zajišťovací šrouby (na závěsu 4 ks), lze křídlo výškově seřídít. Dveře uveďte do požadované výškové polohy a všechny zajišťovací šrouby opět utáhněte. Závěsy nepřepínejte, abyste se vyhnuli vrzání dveří a nadměrnému opotřebení.



Seřízení přítlaku

Pokud jsou zajišťovací šrouby (na závěsu 4 ks) uvolněny jen lehce, lze na nastaveném výškovém ozubení snížit nebo zvýšit přítlak křídla na straně se závěsy.

U prostředního závěsu úplně uvolněte zajišťovací šrouby. Požadované nastavení proveďte u horního a/nebo dolního závěsu. Všechny zajišťovací šrouby opět utáhněte.



Stranové seřízení

Pro nastavení mezery mezi rámem a křídlem, lze závěs seřídít inbusovým klíčem 4 mm.

V tomto případě není nutné povolovat zajišťovací šrouby. Na každém závěsu je nutné seřídít dva šrouby. Šrouby otáčejte střídavě, abyste předešli prnutí na závěsech.

Montáž a demontáž kliky (u hliníkových a dřevohliníkových vchodových dveří)

Klikové soupravy PD

Nová generace klikových souprav Hoppe se na čtyřhranu kliky zajišťuje integrovaným upínacím systémem.



Montáž kliky:

Osadte krycí rozetu a kliku nasunujte na čtyřhran tak daleko, až bude pevně sedět. Klika drží na čtyřhranu díky předepjaté kovové pružině.



Demontáž kliky:

1. Speciální nástroj, který je součástí dodávky, zasuňte až po doraz do bočního otvoru mírně zešikma směrem k rozetě.

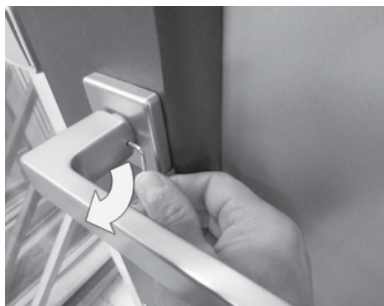

2. Speciální nástroj otočte o cca 90°, upínací systém se uvolní.



3. Stáhněte kliku ze čtyřhranu.

Kliková souprava VD20

Montáž kliky se provádí pomocí „hranaté“ šroubovací rozety. (Stejná spodní konstrukce jako u VD10 až VD16.)



Kliková rozeta se přišroubuje ke spodní konstrukci. Aretační funkce je zajištěna O-kroužkem. Pásek o výšce 0,4 mm zabraňuje poškrábání povrchu při otáčení rozety (viditelná mezera po dotažení). Směr vybroušení rozety může být po montáži různý.

Šroubovací rozetu lze bez problémů uvolnit a opět dotáhnout, resp. vyrovnat pomocí kleští.

Chraňte povrch rozety!

(Obrázek: plastové čelisti, příložky...)

U systému klika/klika nejprve uvolněte inbusový šroub.

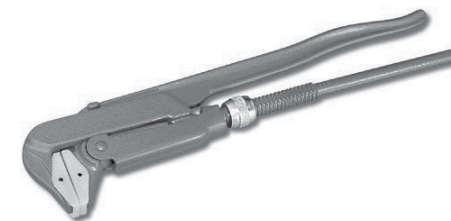



3.5 MOŽNOSTI SEŘÍZENÍ OKENIC

Seřízení hloubky ostění

U ostění hlubokého 60–230 mm se seřízení hloubky ostění provádí pomocí závěsu.



Stranové seřízení (svěšené okenice)

Stranové seřízení se provádí pomocí pouzder závěsu 1,5 a 3 mm. Stranové seřízení vřetenem je možné pouze u ostění hlubokého 190–230 mm.



Seřízení aretace závěsu

Seřizovacím šroubem se okenice přitlačí k zarážce/zdi a potom se pevně utáhne stahovací šroub nahoře.



3.6 OCHRANA PROTI HMYZU

Posuvný rám

1. Zavěšení posuvného rámu. Rám zatlačte nahoru do pojezdové kolejnice tak daleko, až ho bude možné zavěsit do spodní pojezdové kolejnice.



2. Potom posuňte nahoru zajišťovací díl a po obou stranách jej sešroubujte.



Otočný rám

Před vyvěšením nadzvedněte a vyjměte čepy, potom křídlo vyjměte směrem dopředu.

4. ČIŠTĚNÍ | OŠETŘOVÁNÍ | ÚDRŽBA

Výrobky Internorm jsou nenáročné na údržbu, snadno se čistí a ošetřují. Pravidelné provádění údržby zaručuje trvalou hodnotu výrobků a prodlužuje životnost oken a dveří. V Rakousku popisuje potřebná opatření norma ÖNORM B 5305. Obsahuje kritéria pro posuzování stavu okna, upozornění a údaje, jak a kdy má být provedena údržba. Pokud budete dodržovat následující pokyny k čištění, ošetřování a údržbě, budete s výrobky Internorm vždy spokojeni. Pro zachování bezvadného povrchu, lehkého chodu kování a dobře fungujícího těsnění dodržujte následující tipy pro ošetřování.

4.1 OBECNÉ INFORMACE

Při čištění nepoužívejte prostředky s neznámým složením. Nejste-li si jisti účinkem čistícího prostředku, pak ho nejprve vyzkoušejte na nepohledovém, skrytém místě prvku. Nezapomínejte prosím, že čistící prostředky, jejichž použití vede snadno k překvapivým výsledkům, mohou často způsobit dlouhodobé poškození výrobku. Vnější části prvků nejsou vystaveny jen vlivům počasí, ale i zvýšenému namáhání kouřem, průmyslovými emisemi a agresivním polétavým prachem. Usazeniny těchto látek mohou ve spojení s deštěm a kondenzační vodou nepříznivě ovlivnit povrchy a změnit dekorativní vzhled prvků. V závislosti na stupni znečištění doporučujeme pravidelné čištění venkovních částí, aby se zabránilo možnému ulpívání usazenin. Čím dříve budou nečistoty z povrchu odstraněny, tím jednodušší bude jeho čištění.



Hadříky z mikrovlákna obsahují látky a části vláken, které mohou zničit povrch skla, profilu i těsnění. Hadříky z mikrovlákna proto nejsou pro čištění oken vhodné.

4. ČIŠTĚNÍ | OŠETŘOVÁNÍ | ÚDRŽBA

4.2 KOVÁNÍ

U všech dílů kování je nutné minimálně jednou ročně zkontrolovat správnou polohu a opotřebení. Dle potřeby je nutné dotáhnout montážní šrouby, popř. nechat vyměnit poškozené díly autorizovaným odborným personálem. Navíc je nutné minimálně jednou ročně promazat všechna kluzná místa a pohyblivé díly kování (vazelínou nebo olejem bez obsahu kyselin a pryskyřic). Velmi často používané okenní nebo dveřní prvky je nutné promazávat častěji! Nedodržení tohoto pokynu může mít za následek hmotné škody nebo zranění osob! Kování smí přijít do styku pouze s takovými prostředky pro ošetřování a čištění, které nemají nepříznivý vliv na jeho protikoroziční ochranu.



Mazací body na oknech a balkonových dveřích:

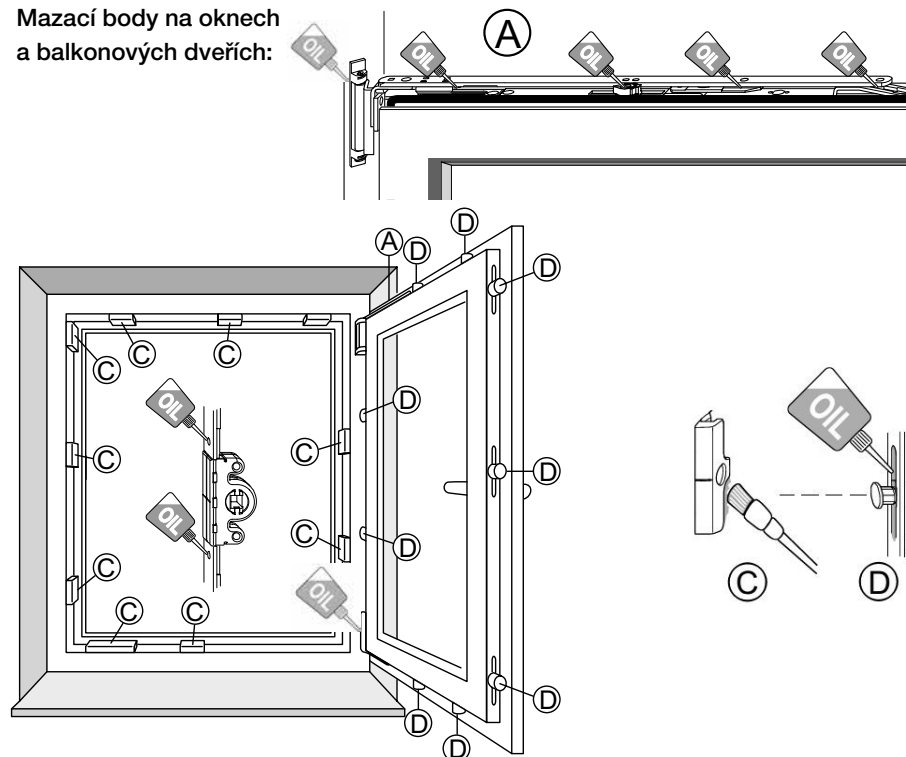

Mazání ložiska křídla u zcela skrytého kování:

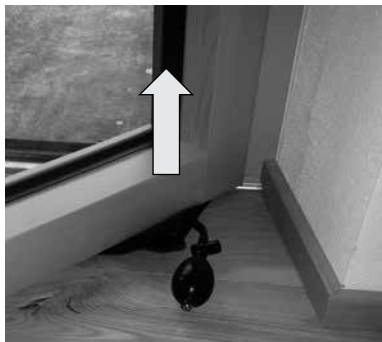

Otevřené křídlo lehce nadzvedněte, např. pomocí vzduchového klínku, až dojde k odlehčení dolního ložiska.



Kluzné plochy ložiska promažte kvalitním mazivem (např. teflonový olej).

Údržba I-tec Secure

U ložisek nahoře a dole je nutné promazat všechny kloubové body.



1 2
Dolní rohová ložiska



Ložisko křídla KF500



Ložisko křídla KF520

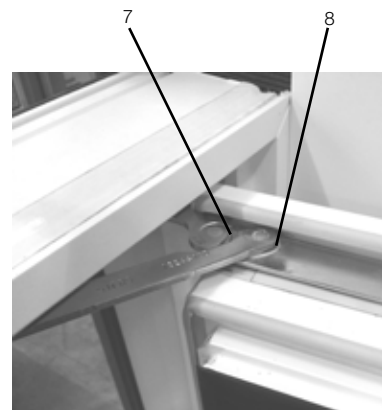

Nůžky, otočné ložisko nahoře

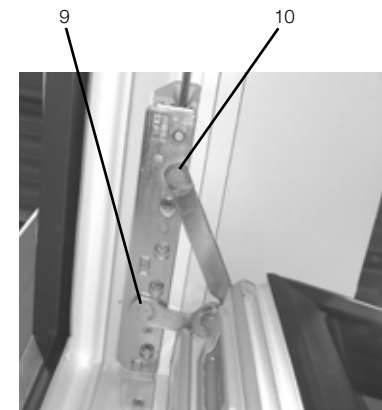

V případě potřeby je možné promazat i kluzná místa závorovacích klapek.

KF500

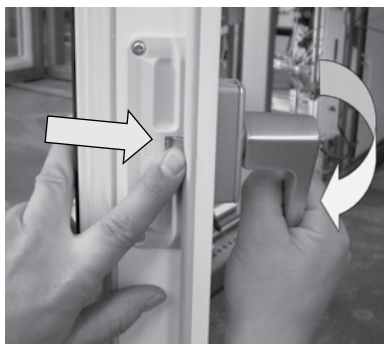

Otevřete křídlo, na ovládacím mechanismu stlačte zobáček pojistky proti chybné manipulaci a kliku otočte do polohy pro zavření. Přitom se otevrou závorovací klapky.



Dle potřeby promažte kluzná místa.

KF520

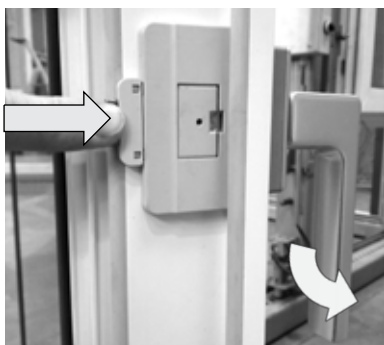

Otevřete závorovací klapky, jak bylo popsáno výše.



Dle potřeby promažte kluzná místa.

Mazací body na posuvných prvcích s odstavením:

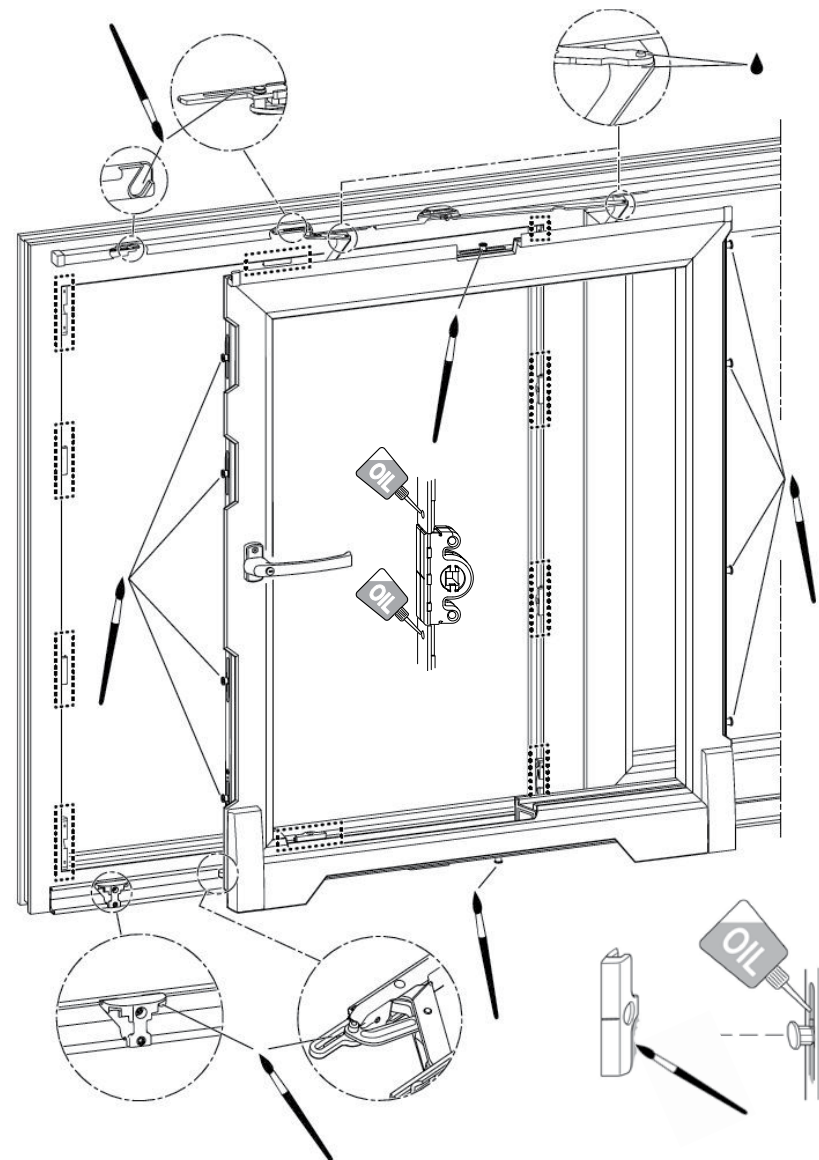

Mazací body na zdvižněposuvných dveřích:

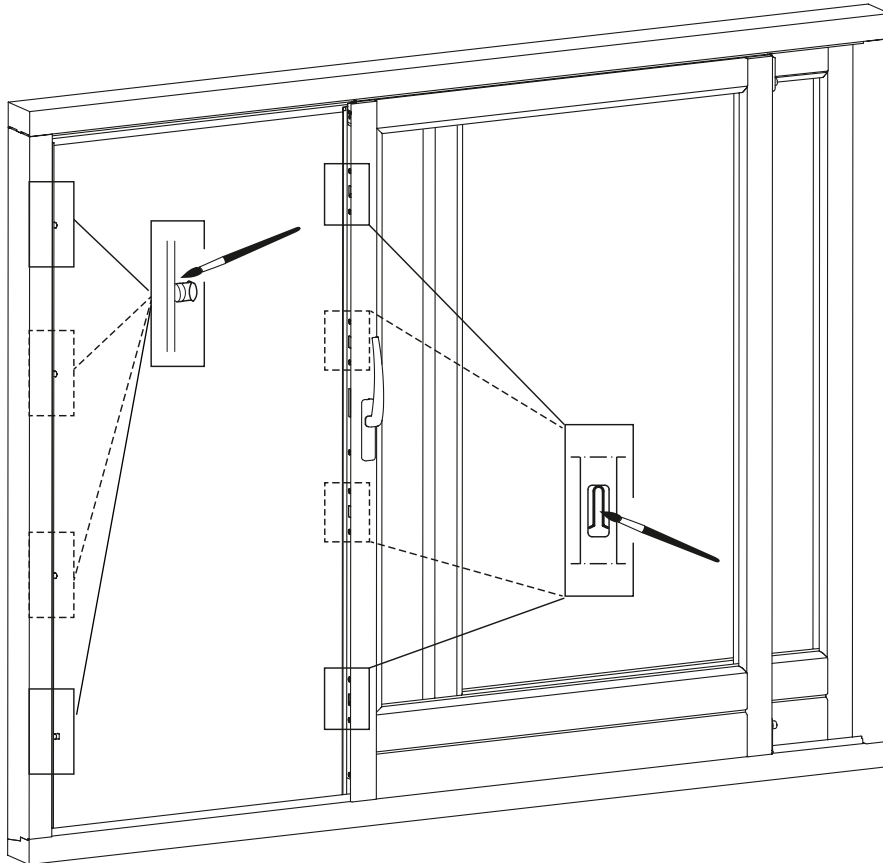

Obzvlášť nutné je dbát na čištění u elektronických částí kování (jako je např. kontrola zavření oken nebo konektor mezi křídlem a rámem u elektrické žaluzie). Tyto díly je nutné chránit před znečištěním zejména během provádění stavebních prací, ale také během celé další doby užívání okna a udržovat je v čistotě, aby se zabránilo možným poruchám při přenosu signálu.

U závorování I-tec Secure jsou rohové převody navíc zajištěny červíkem ležícím pod středovým těsněním. Ten se může v důsledku zátěžových změn při závorování křídla eventuálně vysunout do středového těsnění. V takovém případě je nutné jej inbusovým klíčem 2,5 mm znovu zašroubovat až na dno drážky těsnění, neboť jinak může dojít k poškození okenního rámu.

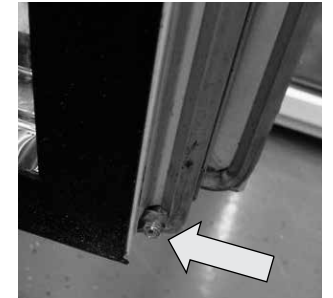

4.3 POKYNY PRO ČIŠTĚNÍ SKLENĚNÝCH PLOCH / PŘECHODŮ MEZI SKLY / SKLENĚNÝCH ROHŮ

Znečištěné skleněné povrchy / přechody mezi skly / skleněné rohy lze čistit za mokra vodou, houbou, hadříkem atd., přičemž se do vody mohou přidávat běžné prostředky na čištění skla bez abrazivních složek.

Obtížně odstranitelné nečistoty, jako stříkance barvy nebo dehtu, by měly být odstraněny lihem, acetonem nebo čisticím benzínem. Potom se musí skleněná plocha dočistit za mokra.

K čištění se nesmějí používat žádné kovové a abrazivní předměty (např. žiletky, ocelová vlána, netkané textilie...!)



K čištění skleněných povrchů se nesmějí používat alkalické louhy, kyseliny a čisticí prostředky obsahující fluoridy.



- Skleněný povrch je nutné chránit před
- stříkanci malty, cementovými směsmi, neupravenými betonovými povrchy, deskami z vláknocementu a prostředky na čištění kamenných fasád obsahujícími kyseliny vhodnou krycí fólií.
 - úletem jisker, příp. kapek rozehřátého kovu od rozbrušovacího kotouče.

4. ČIŠTĚNÍ | OŠETŘOVÁNÍ | ÚDRŽBA

Údržba kování u vchodových dveří

Podobně jako u oken je i u vchodových dveří nutné minimálně jednou ročně kontrolovat u všech dílů kování jejich správnou polohu a opotřebení. Dle potřeby je nutné dotáhnout montážní šrouby, popř. nechat vyměnit poškozené díly autorizovaným odborným personálem.

Vícebodové závorování je obecně bezúdržbové a není potřeba je promazávat. (výjimky MVAM a EE)



Mechanismus se nesmí pohybovat ztuha. Tím by docházelo ke zvýšenému namáhání vícebodového závorování, které by mohlo významně zkrátit životnost.

Kontrola tuhého chodu:

a) u mechanického závorování MV, MVB, MVC, MVAM

Tuhý chod lze zjistit každým otočením klíče.

b) u motorického závorování EE, EVC, EVE

Elektromechanické závorování zkontrolujte alespoň 2x ročně pomocí klíče, zda nejde ztuha.



Pokud zjistíte tuhý chod, potom nejdříve zkontrolujte seřízení dveří – viz kapitola 3. Nastavení a možnosti seřízení

4. ČIŠTĚNÍ | OŠETŘOVÁNÍ | ÚDRŽBA

Pokud jsou dveře správně seřízené a tuhý chod stále trvá, potom promažte hlavní zámek a pomocná pouzdra. Mezi závorovací prvky a sraz nastříkejte lehkou mlhu spreje PTFE (1 až 2 zdvihy)

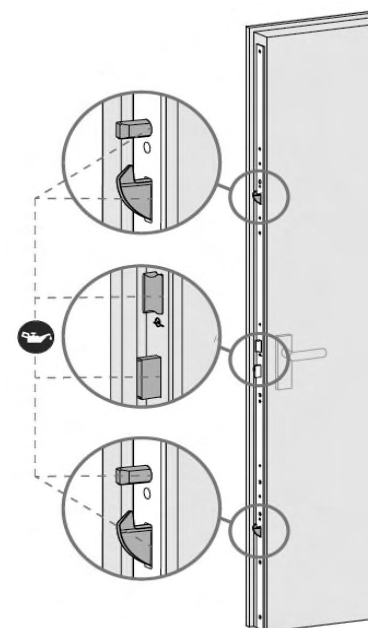

Další možnost snížení tuhého chodu je promazání plastového vypodložení na straně rámu lehkou mlhou spreje (1 zdvih).



Specifika závorování MVAM a EE

Tato závorování jsou vybavena aktivačními čepy závorování. Oba aktivační čepy je nutné promazat 1x ročně.



4. ČIŠTĚNÍ | OŠETŘOVÁNÍ | ÚDRŽBA



Používejte pouze spreje PTFE H1 na bázi oleje!

Doporučeny jsou tyto mazací tuky ve spreji:

- HIGH-TEF Oil INNOTEK
- Sprej Staloc PTFE
- Presto PTFE Lubrifiant
- Univerzální olej Ballistol
- Nigrin PTFE
- Bauhaus Profi DEPOT
- Vysokovýkonný sprej WD 40 speciální mazací sprej PTFE
- SPREJ E-COLL PTFE s certifikací NSF H1

4. ČIŠTĚNÍ | OŠETŘOVÁNÍ | ÚDRŽBA

4.4 TĚSNĚNÍ

Všechny těsnicí profily se musí kvůli zachování funkce nejméně jednou ročně očistit a promazat. Doporučujeme použít prostředek pro ošetření těsnění. Tento prostředek udržuje vláčnost těsnění a brání jeho předčasnému zkrěhnutí. Dbejte na to, aby nedošlo k poškození těsnicích profilů, nebo aby nepřišly do styku s prostředky, které by narušily jejich strukturu.

Nečistoty by se z těsnění měly odstraňovat zpravidla pouze vodou, případně s přídavkem mycího prostředku.



Povolené čisticí prostředky

- zásadité nebo alkalické čisticí prostředky (mýdlové roztoky)
- směsi vody a alkoholu

Ovšem i v tomto případě je důležitá jejich koncentrace, doba působení a teplota okolí, tzn. že za jistých okolností může při vysoké koncentraci čisticí prostředek materiál narušit.

Zakázané čisticí prostředky

- Čisticí prostředky obsahující chlor nebo prostředky s peroxidem vodíku mohou při dlouhodobějším působení materiál poškodit nebo způsobit barevné změny.
- Oleje, maziva, látky s olejem a mazivem a benzíny mohou vést k trhlinkám na povrchu a nepěknému vzhledu.

4.5 PLASTOVÉ POVRCHY

Pro čištění umělohmotných povrchů jsou k dispozici dva pečující prostředky Internorm. Jeden prostředek je určen speciálně pro povrchy z tvrdého PVC a druhý pro povrchy v provedení Dekor. Vyhněte se především agresivním prostředkům a prostředkům, které narušují strukturu povrchů. Při čištění zabraňte přímému ozáření sluncem.

Obtížně odstranitelné nečistoty lze čistit i běžnými prostředky pro domácnost na bázi tenzidů.



Intenzivní čistič Čistič dekorů

4. ČIŠTĚNÍ | OŠETŘOVÁNÍ | ÚDRŽBA

Vhodné prostředky:

prostředky na mytí nádobí; jemné, neutrální univerzální čisticí prostředky; prostředky na čištění skla neobsahující alkohol, čistá voda.

Nevhodné prostředky:

abrazivní prostředky nebo chemikálie, jako jsou nitroředidla, benzin, kyselina octová, odlakovač na nehty, alkohol a podobně (ani jako látka obsažená v čisticím prostředku); čisticí prostředky s pomerančovým nebo citronovým aromatem; prostředky obsahující čpavek nebo síru;

Rámy oken včetně těsnění opláchněte čistou vodou! Pokud na rámu zůstane směs nečistot, čisticího prostředku a vody, voda se odpaří a zbylá kombinace nečistoty a čisticího prostředku se může vypálit do povrchu.

4.6 DŘEVĚNÉ POVRCHY U DŘEVOHLINÍKOVÝCH PRVKŮ

Pro čištění dřevěných povrchů **v interiéru** používejte nejlépe mírné čisticí prostředky, jako zředěné mycí prostředky nebo mýdlové roztoky. Protože dřevěné povrchy v interiéru nepodléhají působení povětrnostních vlivů (opotřebení deštěm a slunečním světlem), není natírání zapotřebí.

Vyhnete se abrazivním, leptavým a rozpouštědla obsahujícím čisticím prostředkům.

Používejte výlučně měkké čisticí hadříky, aby se lakované povrchy nepoškrábaly.

4.7 DŘEVĚNÉ POVRCHY U OZDOBNÝCH PRVKŮ VCHODOVÝCH DVEŘÍ

Povrch z pravého dřeva **na exteriérové straně** ozdobných prvků byl ve výrobě ošetřen konzervačním olejem Remmers. Aby byl zachován vzhled dřevěného povrchu a také nároky plynoucí ze záruky, je povinně předepsáno dřevo pravidelně napouštět olejem. Čím intenzivnější jsou povětrnostní vlivy, tím častěji je nutné dřevěný povrch znovu ošetřit.



Konzervační olej Remmers
Pflege-Öl
bezbarvý (č. zboží 265201)

4. ČIŠTĚNÍ | OŠETŘOVÁNÍ | ÚDRŽBA

Prostředky na čištění oken obsahují nepatrné stopy alkoholu a salmiaku. Tyto prostředky jsou vhodné k čištění skleněných tabulí i k čištění dřevěných profilů rámu. Po vyčištění vysušte dřevěné profily suchým měkkým hadříkem, protože dlouhým působením alkoholu může lakový povrch rozměknout.

4.8 ELOXOVANÉ NEBO PRÁŠKOVÝM LAKOVÁNÍM OŠETŘENÉ HLINÍKOVÉ POVRCHY

Úpravy eloxováním a práškovým lakováním jsou považovány za obzvlášť odolné a dekorativní zušlechťování venkovních hliníkových částí prvků. Aby se dekorativní vzhled těchto prvků zachoval po desetiletí a minimalizoval se vznik koroze, je bezpodmínečně nutné tyto povrchy dvakrát ročně vhodným způsobem očistit a nakonzervovat.

Podle míry znečištění (při silném znečištění) je nutné přiměřeně zkrátit intervaly ošetřování a čištění. U nebytových objektů je nutné provádět čištění a ošetřování podle aktuálních směrnic pro čištění fasád (GRM – Sdružení pro zajištění kvality kovových fasád).

4.8.1 PŘEDPOKLADY A POSTUP PŘI ČIŠTĚNÍ HLINÍKOVÝCH POVRCHŮ

Podmínky

Čištění povrchů se nesmí provádět při přímém působení slunečních paprsků. Teplota povrchu smí být maximálně 25 °C. Při čištění je nutné používat vhodné hadříky, které povrch nepoškrábou. Rozhodně se nesmí provádět silné drhnutí.

Předčištění

Před použitím speciálních čisticích nebo konzervačních prostředků je nutné odstranit nečistoty předčištěním. K předčištění používejte pouze čistou vodu, příp. s nepatrným přídavkem neutrálních čisticích prostředků (výlučně čisticí prostředky s neutrálním pH s hodnotou pH 5–8), např. prostředky na mytí nádobí v obvyklém zředění. Tyto čisticí prostředky smí mít teplotu maximálně 25 °C. Nepoužívejte parní čističe.

4. ČIŠTĚNÍ | OŠETŘOVÁNÍ | ÚDRŽBA

Konzervace

Při silném znečištění je třeba použít čisticí prostředek Eloxal Polish, popř. Monowax X405, který zároveň zajistí i konzervaci. Ten na povrchu eloxovaných nebo práškovým lakováním upravených hliníkových dílů vytvoří film, který po delší dobu odpuzuje vodu a zabraňuje usazování nečistot. Tuto konzervaci je nutné občas obnovit.

Eloxal-Polish-Reiniger na eloxované hliníkové povrchy

Monowax X405-Reiniger na hladké, práškovým lakováním ošetřené hliníkové povrchy

Tyto konzervační prostředky se používají až po předčištění.

4.8.2 ČISTICÍ PROSTŘEDEK NA ELOXOVANÉ POVRCHY

Pro čištění silně znečištěných eloxovaných povrchů se nesmějí používat prostředky, které způsobují škrábance nebo oděrky. Obtížně odstranitelné nečistoty, jako dehet, lak nebo podobné látky, můžete odstranit také rozpouštědly – např. benzínem nebo nitroředidlem (pouze pro lokální použití a s příslušným následným ošetřením). Dbejte přitom na bezpečnostní pokyny a pokyny pro použití platné pro daný prostředek. Těsnění a lakované povrchy nesmějí přijít do styku s těmito prostředky.

4.8.2.1 KONZERVAČNÍ PROSTŘEDEK NA ELOXOVANÉ POVRCHY

Eloxal-Polish-Reiniger

Tento čisticí a konzervační prostředek je prostředek na bázi emulze.

Oblast použití

Čisticí a konzervační prostředek Eloxal-Polish-Reinigungskonservierer je vhodný na znečištěné povrchy eloxovaného hliníku, které by měly být z dekorativních důvodů čišťeny několikrát ročně.

Způsob použití

Před použitím prostředek protřepejte. Měkkým hadříkem ho v tenké vrstvě rozetřete po povrchu. V případě výskytu nejružnějších nečistot a u tmavě eloxovaných dílů lze dosáhnout stejnoměrnějšího vzhledu rozleštěním.



4. ČIŠTĚNÍ | OŠETŘOVÁNÍ | ÚDRŽBA

4.8.3 ČIŠTĚNÍ POVRCHŮ OŠETŘENÝCH PRÁŠKOVÝM LAKOVÁNÍM

Kyselá a alkalická čisticí prostředky a čisticí prostředky obsahující rozpouštědla napadají povrch upravený práškovým lakováním a nesmějí se používat stejně jako abrazivní prostředky nebo prostředky způsobující škrábance.

K odstranění neústupných, mastných či mazlavých nečistot doporučujeme čisticí benzín bez příměsí aromátů nebo isopropylalkohol (IPA). Smí působit pouze krátkodobě a je nutné ho opláchnout čistou vodou.

4.8.3.1 KONZERVAČNÍ PROSTŘEDEK NA POVRCHY UPRAVENÉ PRÁŠKOVÝM LAKOVÁNÍM

Monowax X405 hellblau 1000 ml

Tento čisticí a konzervační prostředek je prostředek na bázi emulze.

Oblast použití

Čisticí a konzervační prostředek Monowax X405 je vhodný pro základní čištění nově instalovaných profilů ošetřených práškovým lakováním a pro mírně znečištěné hliníkové díly ošetřené práškovým lakováním. Nanesením konzervačního prostředku se na povrchu vytvoří časově omezený film, který odpuzuje nečistoty a vodu. Také zlepšuje vzhled povrchu. Konzervaci je nutné po určité době obnovit.

Tento prostředek pro hliníkové povrchy ošetřené práškovým lakováním je vhodný také pro povrchy lakované mokrou cestou (např. lakované výplně vchodových dveří).

U jemně strukturovaných povrchů (HF a HFM) se použití tohoto prostředku nedoporučuje, protože zbytky politure mohou ulpívat v drážkách a prohlubních povrchu. Jelikož jsou tyto povrchy upravené práškovým lakováním, které je vysoce odolné proti povětrnostním vlivům, je čištění čistou vodou s přidávkou čisticích prostředků dostačující, resp. v tomto případě je vhodný čisticí prostředek Spezialreiniger cl-360.110. (obj.č. 36856 – 200 ml)

Způsob použití

Výrobek je třeba před použitím dobře protřepat.

Monowax X405 se v tenké vrstvě rozetře po povrchu. V případě výskytu mírných nečistot a u dílů s tmavou povrchovou úpravou lze dosáhnout stejnoměrnějšího vzhledu rozleštěním.



4. ČIŠTĚNÍ | OŠETŘOVÁNÍ | ÚDRŽBA

4.9 POKYNY PRO ČIŠTĚNÍ NEREZU

Nerez se ve stavebnictví používá v prvé řadě tam, kde jde především o estetiku a hygienu.

Protože nelze vyloučit ulpívání náletové a kontaktní koroze na površích, vzniká často zavádějící domněnka, že nerezová ocel reziví.

V případě výskytu zjevných nečistot nebo vzniku koroze doporučujeme ošetřovat povrchy běžně dostupnými čisticími prostředky na nerez, které lze sehnat ve specializovaných prodejnách.

4.10 ÚDRŽBA A PÉČE VĚTRÁNÍ I-TEC

Ventilátor je třeba pravidelně kontrolovat a provádět jeho údržbu. Očistěte přístroj od nečistot a zkontrolujte, zda svorky pevně sedí. Ventilátor otestujte zkouškou. Údržbu a opravy částí uložených ve skříni ventilátoru provádí výhradně autorizovaný odborný personál. Otevření skříňe ventilátoru, která se nachází pod krytem, vede ke ztrátě záruky.

K čištění částí skříňe a větrací mřížky použijte měkký, zvlhčený hadřík. Abyste se vyvarovali poškození povrchu, nepoužívejte při čištění leptavé chemikálie, agresivní čističe nebo prostředky obsahující rozpouštědla. Trvale chraňte ventilátor před vodou a nečistotou.

4.11 ZVLÁŠTNÍ UPOZORNĚNÍ PRO DŘEVOHLINÍKOVÉ PRVKY

Dřevo je přírodní materiál a vždy se snaží přizpůsobit se vlhkosti prostředí. Tato jeho vlastnost přetrvává po celou dobu jeho existence – od živého stromu až po hotový dřevěný prvek. Chraňte okna zvláště ve fázi provádění staveních prací před vysokou vlhkostí, zejména na stavbách v zimě, kdy je v uzavřených stavbách v souvislosti s prováděním omítek a potěrů velmi vysoká vlhkost. Během provádění stavebních prací zajistěte dostatečné větrání. Při příliš vysoké vlhkosti vzduchu trvající delší dobu může v důsledku nabobtnání dřevěných profilů dojít k závažnému poškození rohových spojů a povrchu.

5. POHODA PROSTŘEDÍ

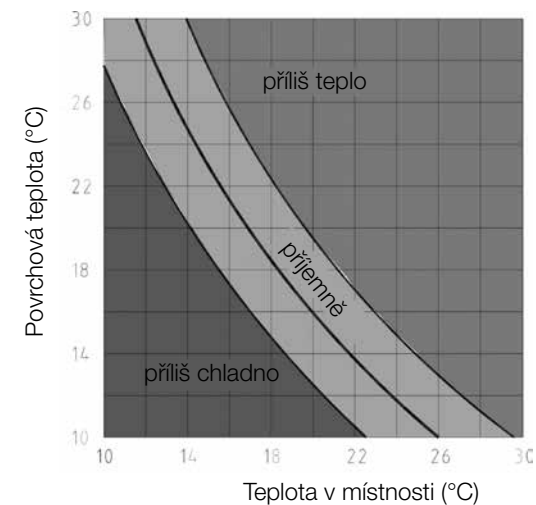

Nejen teplota a vlhkost vzduchu určují pohodlí v místnosti.

Prispívá k němu také teplotní rozdíl mezi vzduchem v místnosti a plochami obklopujícími místnost a s tím související asymetrie vyzařování a pohyb vzduchu v místnosti (výrazná cirkulace vzduchu).

Příklad: Při teplotě povrchu stěny 18 °C a teplotě vzduchu v místnosti 20 °C se člověk cítí lépe než při teplotě povrchu stěny 15 °C a teplotě v místnosti 24 °C. To znamená, že rozdíl mezi teplotou vzduchu v místnosti a teplotou okolních ploch nemá být více než 2 °C.

V místnostech s poměrně velkými rozdíly mezi teplotou stěn a teplotou vzduchu se teplý vzduch ochlazuje na stěnách, klesá k podlaze a vytváří vrstvu studeného vzduchu. Tento vytrvalý pohyb vzduchu vytváří pocit „průvanu“ (cirkulace vzduchu).

Proto je nutné klást důraz na dobrou tepelnou izolaci okolních ploch!

6. VĚTRÁNÍ

VĚTREJTE – ALE SPRÁVNĚ!

Minimální spotřeba kyslíku představuje u lidí cca 1,8 m³/h a osobu. Pro odvádění škodlivin a zápachů činí hygienicky nezbytná potřeba čerstvého vzduchu 10 až 25 m³/h a osobu.

Množství přiváděného vzduchu potřebné k odvádění vlhkosti závisí na množství vznikající vlhkosti, vnitřním i venkovním klimatu a velikosti místnosti.

V obytných a pracovních prostorách produkují uživatelé vodní páru. Vznikající vodní pára pochází z vydechaného vzduchu přítomných osob, z odpařené vody ze zalévání květin, z koupání, sprchování, vaření apod.

Kolik vodní páry se vytvoří, znázorňuje následující přehled.

V tříčlenné domácnosti tedy za měsíc vznikne cca 180 litrů, což odpovídá více než jedné vaně plné vody.

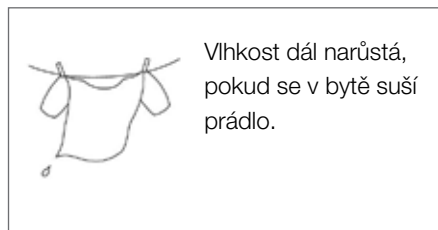
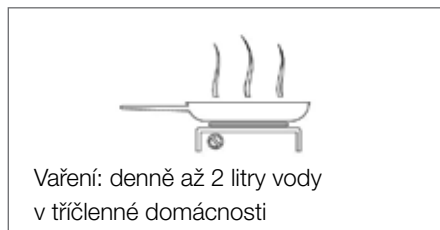
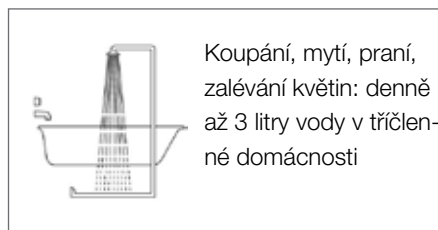

Při nedostatečném odvádění vlhkosti větráním stoupá vlhkost vzduchu v místnosti, což zase může vést k tvorbě kondenzátu a s tím spojené tvorbě plísní.

6. VĚTRÁNÍ

Okna Internorm se vyznačují velmi dobrou tepelnou izolací a vysokou těsností. Eliminují tak nepříjemný průvan, šetří energii na vytápění a zabraňují rušivé hluchosti. Jejich použití však předpokládá i uvědomělejší větrání.

Správné větrání má rozhodující význam. Slouží stálému přívodu kyslíku, který potřebujeme k dýchání, a odvádění nečistot, které se při nedostatečném větrání hromadí ve vzduchu v místnosti. Správným větráním zabraňujete tvorbě kondenzátu, a tím také nebezpečí tvorby plísní.

Doporučuje se nárazově větrat několikrát denně po dobu 5 minut.

Jaké jsou způsoby větrání?

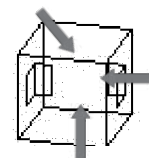

Přirozené větrání:

„Větrání“ při zavřených oknech a dveřích netěsností pláště budovy.

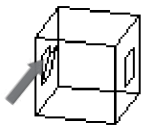

Trvalé větrání:

Stále pootevřené okno, větrání štěrbinou nebo sklopným kováním.

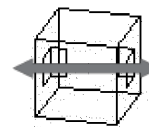

Nárazové větrání:

Větrání otevřenými protilehlými okny.

Větrání je nejúčinnější, když probíhá protilehlými otevřenými okny.

Několikrát denně prováděné nárazové větrání přináší požadovanou výměnu vzduchu a odvede vlhkost, avšak neovlivňuje negativně pohodu prostředí. Teplota vzduchu v místnosti sice na několik minut poklesne, ale „akumulátory tepla“ – stěny, strop a podlaha – se během této doby ochladí jen minimálně. Čerstvý vzduch se velmi rychle znovu ohřeje, ztráta energie je minimální.

6. VĚTRÁNÍ

NA CO JE NUTNÉ DBÁT:

Výměna vzduchu funkčními spárami zavřených oken není pro dostatečné odvádění vlhkosti a hygienicky nezbytný přísun čerstvého vzduchu dostačující.

Podle způsobu používání místností a množství vytvářené vlhkosti je účelné zajistit nutnou výměnu vzduchu trvalým nebo nárazovým větráním.

Mělo by se pokud možno zabránit transportu vlhkosti v bytě do chladnějších místností. Není-li to možné, mělo by se to při větrání zohlednit.

V místnostech s otevřenými topeništi (průtokový ohřívač, otevřený krb, olejová kamna, plynový sporák atd.) musí být zaručen trvalý přívod vzduchu.

Stavební vlhkost způsobuje větší zatížení okenních profilů. Dbejte na dostatečné větrání, aby nedošlo k poškození povrchu nebo bobtnání dřevěných profilů!

Při extrémním zatížení, jaká vznikají např. ve vlhkém prostředí, v krytých plaveckých bazénech nebo v prostorách s chemickým zatížením, jsou mnohdy nutné k tomuto účelu navržené topné a větrací systémy.

7. ZÁRUKY

Internorm poskytuje koncovým zákazníkům (spotřebitelům) následující záruční plnění a nároky ze záruky:

10letá záruka na stálost povrchů proti nepřírozené změně barvy a tvorbě prasklin na bílých okenních a dveřních plastových profilech, které jsou zatížené povětrnostními vlivy, vyjma prasklin v rohových spojích. Při zkoušení odolnosti proti povětrnostním vlivům nesmí být změna odstínu podle zkušební metody dle EN 513 větší, než jaká odpovídá stupni 3 šedé stupnice dle EN 20105-A02.

Záruka se nevztahuje na změny vzhledu povrchu v důsledku znečištění a/nebo nedostatečné péče.

10letá záruka na stálost povrchů proti nepřírozené změně barvy a tvorbě prasklin na okenních a dveřních plastových profilech potažených z vnitřní strany fólií, které jsou zatížené povětrnostními vlivy, vyjma prasklin v rohových spojích. Při zkoušení odolnosti proti povětrnostním vlivům nesmí být změna odstínu podle zkušební metody dle EN 513 větší, než jaká odpovídá stupni 4 šedé stupnice dle EN 20105-A02. Záruka se nevztahuje na změny vzhledu povrchu v důsledku znečištění a/nebo nedostatečné péče.

10letá záruka na stálost povrchů proti nepřírozené změně barvy a tvorbě prasklin na okenních a dveřních hliníkových profilech eloxovaných nebo upravených práškovým lakováním působením povětrnostních vlivů.

Minimální zbytkový lesk je dle EN ISO 2813 zjištěný stupeň lesku, který činí alespoň 30 % původní hodnoty.

Ze záruky na povrch je vyňata koroze hliníkových profilů a kování v důsledku vlivů okolního prostředí, jako např. při vestavbě okenních a dveřních prvků v blízkosti moře (ovzduší obsahující sůl), u silnic s posypem solí, příp. v ovzduší znečištěném těžkým průmyslem.

Záruka se nevztahuje na změny vzhledu povrchu v důsledku znečištění a/nebo nedostatečné péče. Záruky se vztahují výhradně na povrchy, které jsou zahrnuty ve vzorníku barev Internorm pro hliník, ve vzorníku barev Internorm RAL nebo ve vzorníku barev Internorm hirest.

7. ZÁRUKY

10letá záruka na nevytváření kondenzátu mezi tabulemi izolačních skel. Pro všeobecné vizuální kontroly izolačního zasklení ze zrcadlového skla platí EN 1279-1.

Výjimkou je rosení na obou stranách u jednoduchých tabulí, příp. u izolačních skel na straně místnosti anebo na straně vystavené povětrnostním vlivům. Takovéto rosení je fyzikální povahy a může se vyskytovat za určitých klimatických podmínek.

10letá záruka na nalepení nalepovacích mřížek.

10letá záruka na funkčnost materiálového spojení dřeva, izolační pěny a hliníkových profilů u všech dřevohliníkových okenních systémů Internorm při dodržení montážních směrnic a směrnic pro údržbu Internormu.

10letá záruka na funkčnost lepeného spoje a na utěsnění tabulí izolačních skel s okenními profily u všech dřevohliníkových okenních systémů Internorm při dodržení montážních směrnic a směrnic pro údržbu Internormu.

5letá záruka na nekorodování dveřních klik vchodových dveří s povrchovou úpravou PVD, pokud se nevyskytují mechanická poškození.

5letá záruka na stálost povrchů proti nepřírozané změně barvy a vzniku prasklin na dveřních výplních, které jsou zatíženy povětrnostními vlivy. Záruka se nevztahuje na změny vzhledu povrchu v důsledku znečištění a/nebo nedostatečné péče.

7. ZÁRUKY

3letá záruka na stálost povrchů proti nepřírozané změně barvy a tvorbě prasklin u roletových profilů z plastu, které jsou zatíženy povětrnostními vlivy. Při zkoušení odolnosti proti povětrnostním vlivům nesmí být změna odstínu podle zkušební metody dle DIN EN 513 větší, než jaká odpovídá stupni 3 šedé stupnice dle DIN EN 20105-A02. Záruka se nevztahuje na změny vzhledu povrchu v důsledku znečištění a/nebo nedostatečné péče.

3letá záruka na stálost povrchů proti nepřírozané změně barvy a tvorbě prasklin na hliníkových roletových, žaluziových a okenicových profilech eloxovaných nebo upravených práškovým lakováním působením povětrnostních vlivů. Minimální zbytkový lesk je dle DIN EN ISO 2813 zjištěný stupeň lesku, který činí alespoň 30 % původní hodnoty. Ze záruky na povrch je vyjmuta koroze v důsledku vlivů okolního prostředí, jako např. při vestavbě okenních a dveřních prvků v blízkosti moře (ovzduší obsahující sůl), u silnic s posypem solí, příp. v ovzduší znečištěném těžkým průmyslem. Záruka se nevztahuje na změny vzhledu povrchu v důsledku znečištění a/nebo nedostatečné péče.

3letá záruka na funkčnost okenního, popř. dveřního kování při dodržení montážních směrnic a směrnic pro údržbu Internormu.

30 let jistoty pro výrobky od roku výroby 1999

Mimoto Internorm také zajišťuje opakované provádění údržby výrobků Internorm (originální díly nejsou povinné) odbornými pracovníky tak, aby byla dána, příp. zůstala zachována jejich plná funkčnost po dobu 30 let. To však platí za předpokladu, že konstrukce (= rám a křídlo) nevykazují žádná poškození. 30letá lhůta začíná běžet datem výroby v Internormu. Výjimkou jsou instalované elektronické komponenty. Výkony, popř. materiály, servisní hodiny atd., potřebné k zachování funkčnosti výrobků, budou účtovány dle aktuálních nákladových sazeb.

7. ZÁRUKY

7.1 VŠEOBECNÉ POKYNY

Vady jakéhokoliv druhu je nutné neprodleně po obdržení zboží nahlásit u vašeho partnera Internormu.

Veškeré dodané zboží je nutné po obdržení důkladně zkontrolovat. U vad jakéhokoliv druhu je další zpracování přípustné teprve po předchozím písemném vyrozumění partnera Internormu a po jeho výslovném souhlasu s následnou montáží.

Záruční výkony nebudou poskytnuty, pokud bylo poškození povrchu způsobeno záměrně nebo z nedbalosti nebo zanedbáním potřebné péče. To platí zejména pro silné, příp. obtížně odstranitelné nečistoty. Záruční výkony dále nebudou poskytnuty, pokud škody, příp. poruchy funkce byly způsobeny neodbornou montáží nebo jinou stavební konstrukcí (např. krovem, sedáním stavby).

Nároky ze záruky musí koncový zákazník uplatnit neprodleně, nejpozději však ve lhůtách uvedených v záručním certifikátu, jinak budou zamítnuty. Záruku je nutné uplatnit nejprve u partnera Internormu, který zboží zákazníkovi dodal. Není-li to možné, je nutné nárok ze záruky vznést u obchodní pobočky Internormu v příslušné zemi. Nároky ze záruky je nutné uplatňovat písemně.

Platí, že nutným předpokladem záruky na funkční způsobilost výrobku je úplné dodržení pokynů Internormu pro montáž a údržbu a zejména řádné a odborné osazení a montáž.

Lhůty uvedené v záručním certifikátu začínají běžet u kupních smluv / smluv o dílo vždy datem, kdy Internorm zboží expedoval.

7. ZÁRUKY

Záruční plnění proběhne výhradně na základě rozhodnutí společnosti Internorm formou kompletního nebo částečného dodání výrobku či prvku nebo provedení opravy produktu. Záruční výkony budou poskytnuty maximálně do výše původně uhrazené kupní ceny za dotčený produkt, resp. prvek, na nějž se záruka vztahuje.

Sekundární škody a (související) náklady překračující tento rámec nejsou předmětem záruky (například aplikované nápisy na skleněných prvcích, které mají být v rámci záruky vyměněny; ušlá mzda; ušlý zisk; náhrada za znemožnění využívání prostor dotčených záručními pracemi atd.). Totéž platí pro nepřímé a montážní náklady, náklady na materiál a práci, dobu jízdy, výpadek nájemného, doplňky, dodatečné výdaje na lešení, jeřáby atd.

Ostatní nároky nejsou stejně jako nároky třetích osob předmětem této záruky, Internorm je v rámci záruky nenahrazuje.

Záruční plnění probíháji vyplaceně do domu.

Výkony provedené v rámci záruky neprodlužují původně přislíbenou délku záruky.

U prvků z výprodeje, které jsou takto označeny na faktuře Internormu, odpadají záruční výkony v plném rozsahu.

7.2 POKYNY K MONTÁŽI

Všechny varianty kování jsou určeny pro „přesné seřízení“. Toto přesné seřízení musí být provedeno jako součást montážního výkonu montážní firmou. V každém případě je nutné dodržovat pokyny Internormu pro montáž a seřízení, především pokud montáž provádí sám stavebník.

Později nutné seřízení, údržba nebo úpravy výrobku budou vyfakturovány.

Za vady z montáže a všechny z toho vyplývající vadné funkce odpovídá výhradně příslušná montážní firma a nevztahují se na ně záruky Internormu.

7. ZÁRUKY

7.3 TECHNICKÁ OMEZENÍ ZÁRUK

Záruka platí, pokud nejsou překročena běžná zatížení uvedená v příslušných technických normách a předpisech. Při neobvyklém použití výrobku zaniká záruka v plném rozsahu.

Výše uvedené záruční výkony se vztahují výlučně na příslušný jednotlivý prvek. Jsou-li dva nebo více jednotlivých prvků spojeny do okenních/dveřních sestav, je zapotřebí speciální souhlas Internormu. Bez ohledu na to však zaniká jakýkoliv nárok ze záruky tehdy, pokud spojení jednotlivých prvků není provedeno odborně a řádně, příp. neodpovídá technickému standardu.

Na poškození povrchu způsobené agresivním, příp. abrazivním čisticím prostředkem se záruka nevztahuje. Internorm doporučuje pravidelné čištění ošetřujícími prostředky Internorm.

Změny povrchů vyvolané chemickými reakcemi, např. částicemi zinku, vyplavováním fasád (eternit nebo jiné), eternitovými okenními parapety na bílých plastových profilech, na skleněných površích a na površích ošetřených práškovým lakováním, příp. eloxovaném povrchu, nejsou předmětem záruky.

Záruka se nevztahuje na změny vzhledu povrchů způsobené znečištěním.

Rozdílné změny barvy dané polohou osazení prvku mezi prvky vystavenými povětrnosti (např. na jižní straně) a prvky v chráněné poloze (např. na severní straně) nejsou předmětem záruky.

U dřevěných prvků výslovně upozorňujeme, že silné čisticí prostředky (obsahující salmiak, alkohol a leptavé a abrazivní čisticí prostředky) poškozují dřevěné povrchy. U dřevěných prvků je nutné pravidelně kontrolovat, zda nejsou poškozené (škody způsobené krupobitím, přirozené trhliny ve dřevě, škrábance atd.), a případně je rychle opravit podle pokynů Internormu pro údržbu.

Záruka na povrch se nevztahuje na montážní materiál.

7. ZÁRUKY

Prach, pyl, nečistoty atd. usazené na těsněních, profilech a skleněných površích podporují ve spojení s vlhkostí množení mikroorganismů, a tím i vznik plísní. Jedná se o přirozený proces, který není vadou na kvalitě. Na tvorbu plísní se proto záruka nevztahuje.

Rosení na povrchu skel:

Za určitých podmínek se může u izolačního skla tvořit vodní kondenzát (rosení) na vnějším povrchu skla z interiéru nebo působením povětrnostních vlivů zvenku.

U izolačního skla s obzvlášť vysokou tepelnou izolací se může vodní kondenzát přechodně tvořit také na povrchu skla vystaveném povětrnostním vlivům, pokud je venkovní vlhkost (relativní vlhkost vzduchu venku) velmi vysoká a teplota vzduchu vyšší než teplota povrchu tabule skla. U velmi extrémních teplotních rozdílů nelze rovněž vyloučit tvoření námrazy. Odpomoci tomu lze cloněním okenních a dveřních prvků (např. roletou, zastřešením atd.).

Rosení skel je vyřato ze záruky u zdvojených oken, jelikož z fyzikálních důvodů může za určitých klimatických podmínek docházet k tvorbě kondenzační vody, příp. rosení v meziskelním prostoru (v němž se nachází volitelná stínící technika).

Smáčivost skleněných povrchů na vnějších stranách izolačních skel může být rozdílná, např. v důsledku otisků válečků, prstů, etiket, žilkování papíru, přísavek, zbytků těsňiv, hladicích prostředků, maziv nebo povětrnostních vlivů. U povrchů skel, které jsou vlhké v důsledku rosy, deště nebo vody z čištění, může být rozdílná smáčivost viditelně zjevná. Tento jev není vadou výrobku.

7. ZÁRUKY

Prasknutí skla tepelným zatížením:

Pokud praskne zasklení, zejména izolační, bez zjevného důvodu, může být příčinou tepelné zatížení.

Sklo je v porovnání s jinými materiály velmi špatným tepelným vodičem. Působením slunečního záření, částečného zastínění skla, vlivem nalepené fólie apod. může dojít k místnímu zahřátí, aniž by došlo k odvodu nebo rovnoměrnému rozložení tepla.

Zahřáté místo ve skle se proto rozpíná, zatímco chladnější části si ponechávají svoji původní strukturu. Rozdílná rozpínavost způsobuje místní pnutí, které může vyústit v prasknutí skla.

Možné příčiny nerovnoměrného zahřátí jednotlivých částí skla mohou být následující:

- Částečné zastínění polovičním zastíněním (skládáními žaluziemi, roletami apod.).
- Částečné zastínění nábytkem (pohovkami, vnitřními žaluziemi) nebo zejména tmavým nábytkem, který je postaven v těsné blízkosti okna.
- Částečné zastínění velmi hlubokým ostěním, přesahy střech nebo stromů či keřů.
- Místní ohřátí např. předsazenými topnými tělesy.

Prasknutí skla tepelným zatížením se často projevuje lomem vycházejícím od hrany skla pod úhlem 90°, který se dále může větvit.

Prasknutí skla tepelným zatížením nemůže výrobce ovlivnit, a proto nepředstavuje důvod k reklamaci. Podrobnější posouzení může vyžadovat podrobnější analýzu montážní situace, obrazu lomu apod.